

evoc

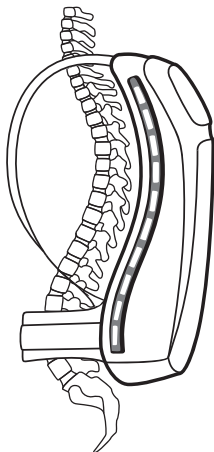

TRAIL PRO 10 / 16 / 26 INSTRUCTION MANUAL



Materials and protective function have been tested and certified according to the regulation EU 2016/425 for personal protective equipment (PPE), category 2.

English	04
Deutsch	13
Español	22
Français	31
Italiano	40
Svenska	49
Norsk	58
Russkiy	67



Carefully read operating instructions before use and keep them for the duration of use!

PURPOSE | AREA OF APPLICATION

The EVOC backpack with integrated back protector was developed exclusively for cycling, mountain biking, snowboarding and skiing.

Cycling, mountain biking, skiing and snowboarding as well as descents in alpine terrain come with risks. The EVOC backpack with integrated back protector is designed to reduce the risk of serious injury in the event of a fall when engaging in these activities.

The EVOC Backpack with integrated back protector is made for a temperature range from -20°C to +40°C.

SAFETY INFORMATION



RESTRICTIONS ON USE / EXCLUSION

The EVOC backpack with integrated back protector has been designed and certified specifically for the sports described in section "Purpose / Area of application". Excluded from this are events in the extreme range of these sports. This backpack is not suitable for sports other than those mentioned above, in particular not for the use in motor sports or with motor vehicles such as motorcycles, snowmobiles, quads or similar vehicles.

Protection against all injuries cannot be guaranteed. This includes twisting, overstretching or compression, as well as spine compression fractures.

IMPORTANT INFORMATION

The EVOC backpack with integrated back protector can reduce the severity of injury from impact only if it is correctly positioned and worn. Please observe section "Correct fit | Adjust backpack".

No changes may be made to the backpack including the back protector in order not to impair its protective effect.

The flexibility of the protector is ensured by the surface material property; however, the protector should not be bent.

- Make sure that the backpack is not too high or too low on your back. Tighten shoulder straps, chest strap and hip belt.
- Before each use, make sure that all straps, belts, buckles and plug fasteners are tight.
- Be aware that carrying with you any pointy and/or sharp objects (such as knives, screwdrivers, crampons, tools, bottles and other hard objects) can impair the protective function.

- Do not carry any glass bottles or explosive objects (such as gas cartridges and pressure containers) or highly flammable and corrosive liquids in the backpack.
- Make sure that all objects that could damage the protector are not loose in the backpack. Protect pointy and/or sharp objects properly (with a tool bag, protective cover for crampons, knife case etc.) and pack them such that they point away from the body
- When using ski lifts or similar transport facilities, take the backpack off, or, alternatively, make sure the backpack does not get caught on something when you get off the lift.
- When using the backpack with a strapped-on snowboard, skis and/or climbing assistance devices (such as snowshoes or short skis), please note that the greater size and much higher centre of gravity can increase the risk of getting caught on something or of you losing your balance.
- Please note that a backpack containing heavy objects may have a negative impact on the sports activity.

CHECK BEFORE EACH USE

Before each use, make sure that the backpack and the protector are fully functional. Proceed as follows.

- Make sure the protector shows no mechanical damage.
- Check how the backpack is packed. Heavy items should be at the bottom and as close as possible to the body's centre of gravity. Pointed or sharp objects should be wrapped up additionally and positioned such that they point away from the body.
- Make sure that the content of the backpack is sufficiently secured and stays in place.
- Make sure that the backpack is properly closed with all plug fasteners and zips and that they are all in proper working order.
- Check the tensile strength of the stitches of the shoulder straps and hip belts.
- Make sure none of the straps or belts have any tears or other structural damage.
- Check that the protector is correctly fitted inside the backpack. To do this, ensure that the EVOC logo and size label on the protector are facing the inside of the backpack.

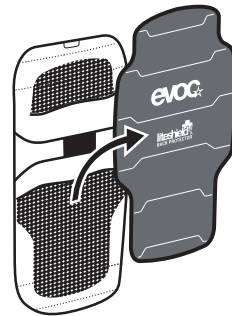

CHECK AFTER EACH FALL OR IMPACT

After each impact or fall, make sure that the backpack and the protector are fully functional. Pay particular attention to ensure there is no mechanical damage to the protector, the straps and belt, the seams and the plug fasteners. If in doubt, stop using the backpack and contact **EVOC Sports GmbH** immediately. EVOC Sports GmbH can replace the protector after a fall.

Contact: service@evocsports.com
evocsports.com/de/service/garantie

CARE AND STORAGE

- Clean the backpack by hand with fresh water no hotter than 30°C.
- The care instructions are the same for protector and backpack. The protector must not be removed from the backpack for cleaning.
- Only use gentle detergents (natural soap).
- Leave the backpack to air dry.
- Do not dry it mechanically or use mechanical heat sources.
- Please note that machine washing voids all warranty claims.
- Store the dry backpack in a cool, dry and dark place.
- Do not expose the backpack to UV radiation or moisture in the place of storage.
- Keep the backpack away from caustic or aggressive agents.
- Do not bend the protector and/or store it under load.

DISPOSAL

The backpack does not contain any hazardous or harmful substances. However, it is made from various plastic composite materials which cannot be separated. Dispose of the backpack in accordance with local regulations.

INFORMATION ON SERVICE LIFE | SPARE PARTS

Improper care, incorrect use or environmental influences have an effect on wear and tear and thus on service life. Prolonged exposure to UV light, extreme temperatures or chemical contamination have a particularly negative effect. It can have adverse effects on material quality, and the functionality of the plug fasteners and hook and loop fasteners. Replace the backpack after 5 years of service life from the date of purchase to guarantee its continued functionality. The date of manufacture of the protector can be found on the back of the protector.

Plug fasteners and other spare parts are available from the sales partners in your country on request.

evocsports.com/de/shopsuche/distributoren

LIABILITY

EVOC Sports GmbH is not liable for damages, injuries or death caused by improper use, repairs by unauthorised persons or the use of non-original spare parts. **EVOC Sports GmbH** is not responsible for any direct, indirect or accidental consequences or any other type of damage that occurs during the use of its products or that result from their use.

LABELLING

Manufacturer TRAIL PRO
 EVOC SPORTS GMBH
 Tegernseer Landstrasse 37A
 81543 Munich
 Germany

Manufacturer of Liteshield Plus Back Protector
 SAS-TEC GmbH
 Volmarstraße 5
 71706 Markgröningen
 Germany

Testing institute
 TÜV Süd
 Ridlerstraße 65
 80339 Munich
 Germany
 Notified Body: 0123
 Test program: PPP 63046C:2014

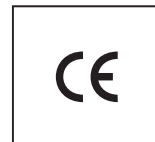

Materials and protective function of the TRAIL PRO were tested and certified according to EU Regulation 2016/425 for personal protective equipment (PSA), category 2. Declaration of conformity to download: www.evocsports.com.

RESULT OF IMPACT DAMPING

Average measurement results of the impact damping test for the four different conditionings including classification according to Level 1 and Level 2.

Level 1:
no single value exceeds 24kN and is on average less than 18kN

Level 2:
no single value exceeds 12kN and is on average less than 9kN

IMPACT DAMPING VALUES				
BACK	T+	T-	ENVIRONMENT	MOISTURE
LEVEL 1				
LEVEL 2	X	X	X	X

ASSEMBLY | COMPONENTS

- 1 | Backpack volume
- 2 | Carrier system + back section incl. protector
- 3 | Shoulder strap adjustable
- 4 | Height adjustable chest strap
- 5 | Chest strap plug fastener
- 6 | Flexible hip belt
- 7 | Hip belt plug fastener
- 8 | Hip belt strap - adjustable
- 9 | Liteshield plus back protector (internal)

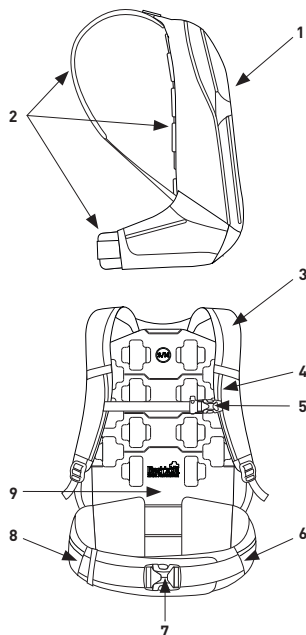

CORRECT FIT | ADJUST BACKPACK

The back protector only provides protection of the areas covered by it in accordance with the EN 1621-2:2014 standard. This protection is only guaranteed when the EVOC backpack with integrated back protector is in the right and intended position.

Put on the backpack with shoulder strap, chest strap and hip belt loosened. Place the height-adjustable and flexible hip belt on the hip bone and close the hook and loop fastener. For height adjustment, see Figure 2. Now close the hip belt plug fastener and pull the hip belt until it fits snugly.

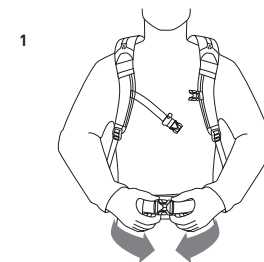

Tighten the shoulder straps, making sure that you tighten the backpack only until the padded back section lies vertically and horizontally centred against the back. The hip belt must not move up from the hip.

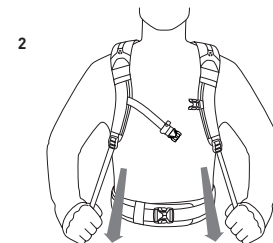

Adjust the height-adjustable chest strap such that it is above the chest. Close the plug fastener of the chest strap and tighten it such that the backpack fits as tightly and snugly as possible on the back. Make sure that straps and belts with buckles and plug fasteners are closed and fit tightly to avoid getting caught on something!

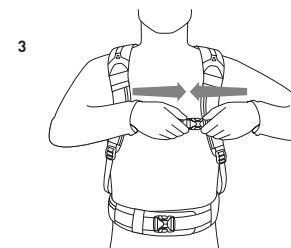

LABELLING





The EVOC backpack with integrated back protector was developed exclusively for cycling, mountain biking, snowboarding and skiing.

The EVOC backpack with integrated back protector is made for a temperature range from -20°C to +40° and designed as a full-back protector according to EN 1621-2:2014.



CHOOSING THE RIGHT SIZE

The size of the EVOC backpack with integrated back protector must be chosen based on torso length and body size in order to be able to fulfil its protective function. Please consult the size chart on the following page. The height information serves only as an additional reference.

	<p>S/M</p> <p>Torso length Torso length 41 cm - 48 cm</p> <p>Body size Body size 155 cm - 180 cm</p>	<p>EVOC size</p> 
	<p>L/XL</p> <p>Torso length Torso length 48 cm - 53 cm</p> <p>Body size Body size 180 cm - 200 cm</p>	<p>EVOC size</p> 

EVOC Sports GmbH will not be held liable for any damage that results or has resulted from using a backpack of the wrong size.

EXPLANATION OF PICTOGRAPHS AND SYMBOLS

Figure 1

Dimensions and location of the protected zone in relation to the coverage area of the entire product.

- 1 | Backpack
- 2 | Back protector
- 3 | Minimum protected zone

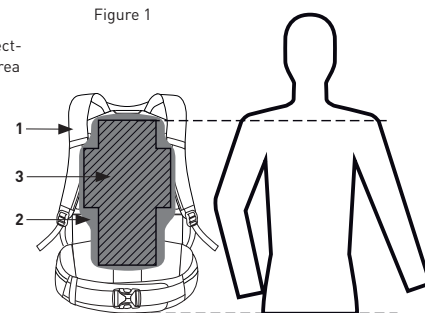

Figure 1

Figure 2

Minimum dimensions of the protected zones

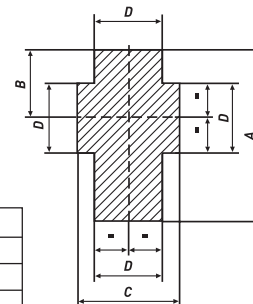

Table 1

Dimensions of the minimum protected zone for back protectors

Dimensions in Figure 2			
A	B	C	D
72%	29%	44%	29%
PLEASE NOTE: All dimensions refer to the waist-shoulder distance (100%) of the largest user			

EXPLANATION OF PICTOGRAPHS AND SYMBOLS

- 1 | Torso length, size range to select the right protector (distance from waist to shoulder)
- 2 | Protector category and type:
Total back area
- 3 | Impact test at low temperature (-20°C) passed
- 4 | Impact test at high temperature (+40°C) passed
- 5 | Performance level of impact damping is fulfilled
- 6 | Test programme labelling
- 7 | Identification of test program

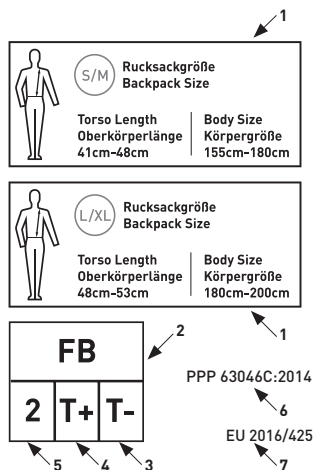

- 8 | PSA - personal protective equipment for skiing, snowboarding, mountain biking. Motorcyclists excluded. (ISO 7000-2618)
- 9 | Production number (PO#) and production date []
- 10 | Country of manufacture

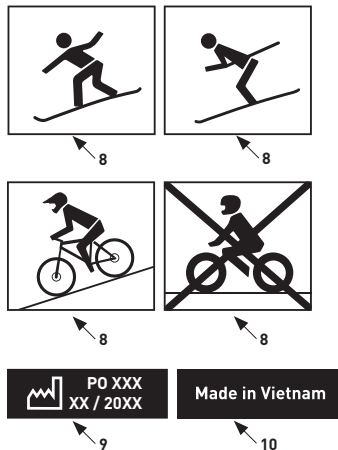

**Bedienungsanleitung vor Gebrauch
sorgfältig lesen und für die Dauer
des Gebrauchs aufbewahren!**

ZWECK | EINSATZBEREICH

Der EVOC Rucksack mit integriertem Rückenprotector ist ausschließlich zur Benutzung beim Radfahren, Mountainbiken, Snowboarden und Skifahren entwickelt worden.

Radfahren, Mountainbiken, Skifahren und Snowboarden sowie Abfahrten im alpinen Gelände sind Sportarten, die mit Risiken behaftet sind. Der EVOC Rucksack mit integriertem Rückenprotector dient zur Verminderung einer möglichen, schweren Verletzung beim Aufprall eines Sturzes bei diesen Sportarten.

Der EVOC Rucksack mit integriertem Rückenprotector ist für einen Temperaturbereich von -20°C bis +40°C ausgelegt.

SICHERHEITSHINWEISE

**BENUTZUNGSEINSCHRÄNKUNGEN / AUSSCHLUSS**

Der EVOC Rucksack mit integriertem Rückenprotector ist ausschließlich für die im Absatz „Zweck / Einsatzbereich“ beschriebenen Sportarten konzipiert und zertifiziert worden. Ausgenommen davon sind auch Veranstaltungen und Events im Extrembereich dieser Sportarten. Dieser Rucksack ist nicht geeignet für andere als die genannten Sportarten, insbesondere nicht für den Einsatz im Motorsport oder auf motorisierten Fahrzeugen wie z.B. Motorrädern, Schneemobilen, Quads oder Ähnlichem.

Ein Schutz vor allen Verletzungen kann nicht gewährleistet werden. Dazu zählen Verdrehungen, Überstreckungen oder Stauchungen, sowie Stauchungsbrüche der Wirbelsäule.

WICHTIGE HINWEISE

Der EVOC Rucksack mit integriertem Rückenprotector kann eine mögliche, schwere Verletzung durch Aufprall nur vermindern, wenn dieser richtig angelegt und getragen wird. Bitte folgen Sie dazu den Absatz „Korrektur Sitz | Rucksack anpassen“.

Es dürfen keine Veränderungen am Rucksack inklusive des Rückenprotectors vorgenommen werden, um die Schutzwirkung nicht zu beeinträchtigen.

Die Flexibilität des Protector ist durch die Materialeigenschaft in der Fläche sichergestellt. Jedoch sollte der Protector nicht punktuell geknickt werden.

- Achten Sie darauf, dass der Rucksack nicht zu hoch oder zu tief auf dem Rücken sitzt. Ziehen sie Schultergurte, Brust-gurt und Hüftgurt fest an
- Überprüfen Sie vor jedem Gebrauch, dass sämtliche Gurte, Schnallen und Steckschliessen fest geschlossen sind.

- Seien sie sich bewusst, dass beim Mitführen von spitzen und/oder scharfen Gegenständen, wie z.B. Messer, Schraubenzieher, Steigeisen, Werkzeug, Flaschen und anderen harten Gegenständen die Schutzfunktion beeinträchtigt sein kann.
- Führen Sie keine Glasflaschen und explosionsgefährdete Gegenstände wie Gaskartuschen, Druckbehälter o.ä. sowie leicht entzündliche und ätzende Flüssigkeiten im Rucksack mit.
- Vergewissern Sie sich, dass sämtliche Gegenstände, die den Protektor beschädigen könnten, nicht lose im Rucksack transportiert werden. Schützen Sie spitze und/oder scharfe Teile angemessen (Werkzeugtasche, Schutzhülle für Steigeisen, Etui für Messer etc.) und verpacken diese vom Körper weggehend.
- Nehmen Sie beim Benutzen von Skiliften und ähnlichen Aufstiegshilfen den Rucksack vom Rücken, bzw. achten Sie darauf, dass Sie beim Aussteigen und Verlassen des Liftes nicht mit dem Rucksack hängen bleiben.
- Beachten Sie beim Benutzen des Rucksacks mit aufgeschnalltem Snowboard, Ski und / oder Aufstiegshilfen, wie Schneeschuhen oder Kurz-Skiern, die deutlich sperrigeren Ausmaße sowie den stark erhöhte Schwerpunkt, was zur Gefahr durch Hängenbleiben oder zu Gleichgewichtsverlust führen kann.
- Beachten Sie, dass ein zu schwer beladener Rucksack sich möglicherweise negativ auf die Ausübung des Sports auswirken kann.

VOR JEDEM GEBRAUCH KONTROLLIEREN

Überprüfen Sie vor jedem Gebrauch die Funktionstüchtigkeit des Rucksacks und des Protektors. Beachten Sie hierzu folgende Vorgehensweise.

- Führen Sie eine Prüfung des Protektor auf mechanische Beschädigung durch.
- Überprüfen Sie die Packweise des Rucksacks. Schwere Sachen platzieren Sie zu unterst und so nahe, wie möglich am Körperschwerpunkt. Spitze oder scharfe Gegenstände verpacken Sie zusätzlich und platzieren diese vom Körper weggehend.
- Testen Sie, ob der Inhalt ausreichend gesichert ist und nicht verrutscht.
- Vergewissern Sie sich, dass der Rucksack mit allen Steckschliessen und Reißverschlüssen verschlossen ist und diese auch komplett funktionsfähig sind.
- Überprüfen sie alle Hauptnähte auf ihren einwandfreien Zustand.
- Überprüfen Sie gezielt die Annähpunkte der Schulter- und Hüftgurte auf ihre Zugfestigkeit.
- Überprüfen Sie alle Gurte auf Risse und andere strukturelle Beschädigungen.
- Überprüfen Sie, ob der Protektor korrekt im Rucksack sitzt. Dafür muss das EVOC Logo und die Größenangabe auf dem Protektor zum Rucksackinneren zeigen.

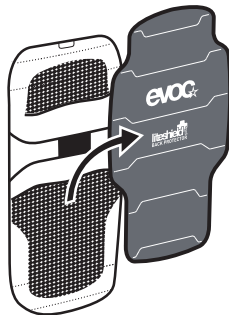

NACH JEDEM STURZ ODER STOSS KONTROLLIEREN

Überprüfen Sie nach jedem Aufprall oder Sturz die Funktionstüchtigkeit des Rucksacks und des Protektors. Achten Sie insbesondere auf mechanische Beschädigungen des Protektors, der Gurte, der Nähte und der Steckschliessen. Sollten sie Zweifel haben, bitte den Rucksack nicht mehr verwenden und sofort **EVOC Sports GmbH** kontaktieren. Der Protektor kann nach einem Sturz durch EVOC Sports GmbH ausgetauscht werden

Kontakt: service@evocsports.com
www.evocsports.com/de/service/garantie

PFLEGEN UND LAGERN

- Reinigen Sie den Rucksack per Hand mit Süßwasser bei max. 30°C.
- Für den Protektor gelten die selben Pflegehinweise, wie für den Rucksack.
- Verwenden Sie nur sanfte Reinigungsmittel (Neutralseife).
- Lassen Sie den Rucksack an der Luft trocknen.
- Verwenden Sie keine maschinelle Trocknung oder Wärmequellen.
- Seien Sie sich bewusst, dass durch eine maschinelle Waschung jeglicher Garantianspruch erlischt.
- Lagern Sie den trockenen Rucksack an einem kühlen, trockenen und dunklen Ort.
- Setzen Sie den Rucksack am Lagerort niemals einer UV-Strahlung oder Feuchtigkeit aus.
- Halten Sie den Rucksack von ätzenden oder aggressiven Mittel fern.
- Protektor nicht geknickt und/oder unter Last lagern.

ENTSORGEN

Der Rucksack beinhaltet keinerlei Gefahr- oder Schadstoffe. Er besteht aus verschiedenen Kunststoff-Verbund Materialien, die jedoch nicht getrennt werden können. Entsorgen Sie den Rucksack entsprechend der örtlichen Bestimmungen.

HINWEISE ZUR LEBENSDAUER | ERSATZTEILE

Unschonungsgemäße Pflege, falscher Gebrauch oder Umwelteinflüsse wirken sich auf den Verschleiß und somit auf die Lebensdauer aus. Dauerhafte UV-Lichteinwirkung, extreme Temperaturen oder chemische Kontamination wirken sich besonders negativ aus. Beeinträchtigung der Materialgüte, Funktionsstörungen der Steckschlüssen und Klettverschlüsse können die Folge sein. Ersetzen Sie den Rucksack nach 5 Jahren Lebensdauer ab Kaufdatum um konstante Funktionsfähigkeit zu gewährleisten. Das Herstellungsdatum des Protektors finden Sie auf der Rückseite des Protektors.

Steckschlüssen und andere Einzelteile sind auf Anfrage bei unseren jeweiligen Vertriebspartnern ihres Landes erhältlich.

<https://www.evocsports.com/de/shopsuche/distributoren>

HAFTUNG

Die **EVOC Sports GmbH** haftet nicht für Schäden, Verletzungen oder Tod, verursacht durch unsachgemäßen Einsatz, Reparaturen von nicht autorisiertem Personal oder den Einsatz von nicht originalen Ersatzteilen. **EVOC Sports GmbH** ist nicht verantwortlich für direkte, indirekte oder zufällige Folgen oder alle anderen Arten von Schäden, die während der Verwendung seiner Produkte aufgetreten sind oder die aus deren Verwendung resultieren.

KENNZEICHNUNG

Hersteller TRAIL PRO
EVOC SPORTS GMBH
Tegernseer Landstrasse 37A
81543 München
Deutschland

Hersteller Liteshield Plus Rückenprotektor
SAS-TEC GmbH
Volmarstraße 5
71706 Markgröningen
Deutschland

Notifizierte Stelle
TÜV Süd
Ridlerstraße 65
80339 München
Deutschland
Notified Body: 0123
Test Programm: PPP 63046C:2014



Materialien und Schutzfunktion des TRAIL PRO wurden nach der Verordnung EU 2016/425 für persönliche Schutzausrüstung (PSA), Kategorie 2, geprüft und zertifiziert.

Konformitätserklärung zum Download: www.evocsports.com.

ERGEBNIS DER AUFPRALLDÄMPFUNG

Messergebnisse der Aufpralldämpfungsprüfung im Durchschnitt für die vier verschiedenen Konditionierungen inklusive der Einteilung nach Level 1 und Level 2.

Level 1:
kein Einzelwert übersteigt 24kN und im Schnitt unter 18kN

Level 2:
kein Einzelwert übersteigt 12kN und im Schnitt unter 9kN

AUFPRALLDÄMPFUNG				
RÜCKEN	T+	T-	UMGEBUNG	FEUCHTE
LEVEL 1				
LEVEL 2	X	X	X	X

AUFBAU | BESTANDTEILE

- 1 | Rucksack Volumen
- 2 | Tragesystem + Rückenteil
- 3 | Schultergurt Gurtband
- 4 | Höhenverstellbarer Brustgurt
- 5 | Brustgurt Steckschliesse
- 6 | Flexibler Hüftgurt
- 7 | Hüftgurt Steckschliesse
- 8 | Hüftgurt Gurtband - Verstellbar
- 9 | Liteshield Plus Rückenprotektor (innenliegend)

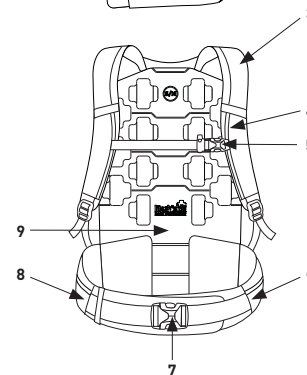
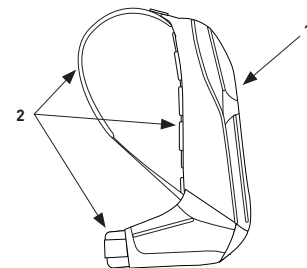

KORREKTER SITZ | RUCKSACK ANPASSEN

Der Rückenprotector bietet nur Schutz an den von ihm abgedeckten Bereichen gemäß der Norm EN 1621-2:2014. Dieser Schutz ist nur gewährleistet, wenn sich der EVOC Rucksack mit integriertem Rückenprotector in der optimalen und vorgesehenen Position befindet.

Schultern Sie bei gelockerten Schulter-, Brust- und Hüftgurten den Rucksack auf. Platzieren Sie den höhenverstellbaren und flexiblen Hüftgurt eng anliegend auf den Hüftknochen und schliessen Sie den Klettverschluss. Zur Höheneinstellung folgen Sie Abbildung 2. Verschiessen Sie nun die Hüftgurt Steckschliesse und ziehen den Hüftgurt auf festen Sitz an.

1

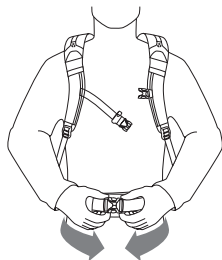

Anschließend ziehen Sie die Schultergurte an, achten Sie darauf, dass Sie den Rucksack nur so fest anziehen, bis das gepolsterte Rückenteil vertikal und horizontal mittig auf dem Rücken anliegt. Der Hüftgurt darf dabei nicht von der Hüfte hochwandern.

2

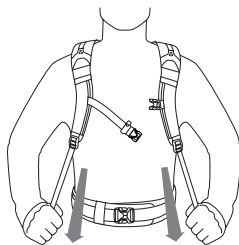

Passen Sie den höhenverstellbaren Brustgurt so an, dass er sich oberhalb der Brust befindet. Schliessen Sie die Brustgurt Steckschliesse und ziehen ihn fest an so dass der Rucksack so eng und kompakt wie möglich am Rücken anliegt. Achten Sie darauf das Gurte mit Schnallen und Steckschlösser geschlossen sind und eng anliegen, um ein Hängenbleiben zu vermeiden!

3

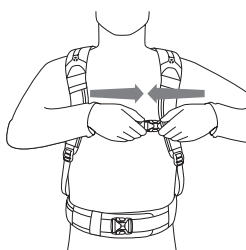

KENNZEICHNUNG

Der EVOC Rucksack mit integriertem Rückenprotector ist ausschließlich zur Benutzung beim Radfahren, Mountainbiken, Snowboarden und Skifahren entwickelt worden.

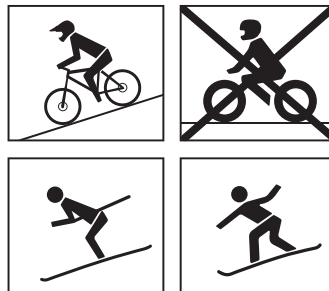

Der EVOC Rucksack mit integriertem Rückenprotector ist für einen Temperaturbereich von -20°C bis +40° ausgelegt und nach EN 1621-2:2014 als Full Back Rückenprotector konzipiert.

AUSWAHL DER RICHTIGEN GRÖSSE

Der EVOC Rucksack mit integriertem Rückenprotector muss in der Größe entsprechend der Oberkörperlänge gewählt werden, um seine Schutzfunktion erfüllen zu können. Bitte folgen sie der Größentabelle. Die Angabe der Körpergröße dient lediglich als zusätzliche Referenz.

**S/M**

Torso length
Oberkörperlänge
41 cm - 48 cm
Body Size
Körpergröße
155 cm - 180 cm

EVOC Größenkennzeichnung**L/XL**

Torso length
Oberkörperlänge
48 cm - 53 cm
Body Size
Körpergröße
180 cm - 200 cm

EVOC Größenkennzeichnung

EVOC Sports GmbH schließt jegliche Haftung aus für etwaige Schäden, die durch die Nutzung eines Rucksacks mit falsch gewählter Größe entstehen bzw. entstanden sind.

ERKLÄRUNG DER BILDZEICHEN UND SYMBOLE

Bild 1

Maße und Lage der Schutzzone im Verhältnis zum Abdeckungsbereich des gesamten Produkts.

- 1 | Rucksack
- 2 | Rücken-Protector
- 3 | Mindest Schutzzone



Bild 2

Mindestmaße der Schutzzone

Tabelle 1

Maße der Mindest - Schutzzone für Rücken-protektoren

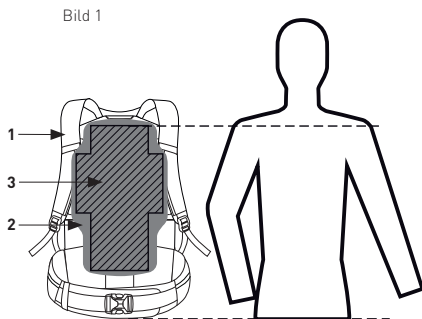
Maße in Bild 2			
A	B	C	D
72%	29%	44%	29%
ANMERKUNG: Alle Maße beziehen sich auf den Taille - Schulter Abstand (100%) des größten Anwenders			

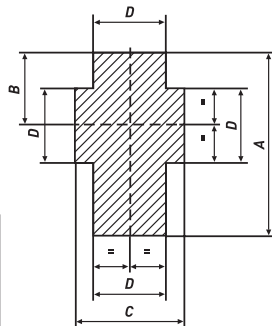

ERKLÄRUNG DER BILDZEICHEN UND SYMBOLE

- 1 | Torsolänge, Größenbereich zur Wahl des passenden Protectors (Taille-Schulter-Abstand)
- 2 | Kategorie und Typ des Protectors: Gesamter Rückenbereich
- 3 | Aufprallprüfung bei niedriger Temperatur (-20°C) ist bestanden
- 4 | Aufprallprüfung bei hoher Temperatur (+40°C) ist bestanden
- 5 | Leistungsstufe für die Aufpralldämpfung ist erfüllt
- 6 | Kennzeichnung des Prüfprogramms
- 7 | Kennzeichnung der Verordnung

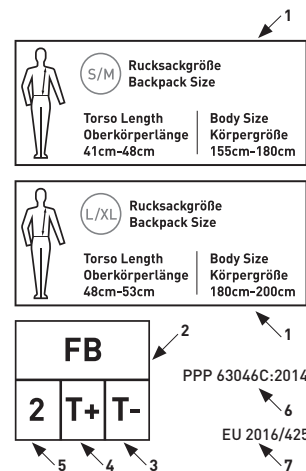

- 8 | PSA - Persönliche Schutzausrüstung für Skifahren, Snowboards, Mountainbiken. Motorradfahrer ausgeschlossen. (ISO 7000-2618)
- 9 | Produktionsnummer (PO#) und Produktionsdatum []
- 10 | Herstellungsland

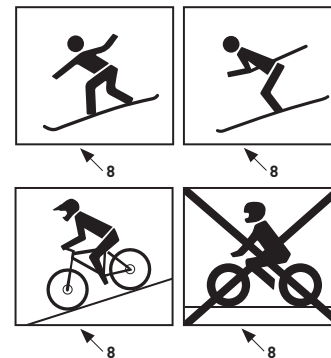



¡Lea detenidamente las instrucciones de uso antes de su utilización y consérvelas!

OBJETO | ÁMBITO DE APLICACIÓN

La mochila EVOC con protector de espalda integrado ha sido desarrollada de forma exclusiva para ir en bicicleta, bicicleta de montaña, hacer snowboard o esquiar.

Montar en bicicleta y en bicicleta de montaña, hacer snowboard y descender por terreno alpino son tipos de deporte que conllevan riesgos. La mochila EVOC con protector dorsal integrado sirve para disminuir una posible lesión grave debido al impacto en caso de sufrir una caída al practicar estos deportes.

La mochila EVOC con protector dorsal integrado está diseñada para un rango de temperatura de -20 °C a +40 °C.

INDICACIONES DE SEGURIDAD



LIMITACIONES DE USO/EXCLUSIÓN

La mochila EVOC con protector dorsal integrado se ha concebido y certificado de forma exclusiva para los deportes descritos en el apartado «Objeto/Ámbito de aplicación». Quedan excluidos de ello los eventos celebrados en el ámbito extremo de estos deportes. Esta mochila no es apta para deportes distintos a los mencionados y, sobre todo, no es apta para su uso en los deportes de motor o en vehículos motorizados como p. ej. motocicletas, motos de nieve, quads o similares.

No se puede garantizar una protección contra todas las lesiones como, por ejemplo, torsiones, sobrestiramientos o compresiones, así como fracturas por aplastamiento de la columna vertebral.

INDICACIONES IMPORTANTES

La mochila EVOC con protector dorsal integrado solo puede atenuar una posible lesión grave provocada por un impacto si el protector dorsal se encuentra correctamente insertado en el compartimento previsto para ese fin. Para saber cómo hacerlo, consulte la sección «Ajuste correcto | Adaptar la mochila».

No se deben realizar modificaciones en la mochila, incluido el protector dorsal, para no contrarrestar el efecto protector.

Las propiedades del material de la superficie garantizan la flexibilidad del protector. Sin embargo, el protector no debe doblarse.

- Procure que la mochila no se asiente en la espalda ni demasiado arriba ni demasiado abajo. Apriete bien las correas de hombro, la correa pectoral y la correa pélvica.

- Compruebe antes de cada uso que todos los cierres de velcro, correas, hebillas y cierres enchufables estén correctamente cerrados.
- Recuerde que el transporte de objetos afilados o puntiagudos, como cuchillos, destornilladores, crampones, herramientas, botellas u otros objetos duros pueden limitar el efecto protector.
- No transporte en la mochila botellas de gas ni objetos con peligro de explosión tales como cartuchos de gas, recipientes a presión, etc., ni tampoco líquidos fácilmente inflamables y cáusticos.
- Asegúrese de que los objetos que podrían dañar el protector no se transporten sueltos en la mochila. Proteja los elementos puntiagudos o afilados de forma adecuada (funda para herramientas, funda protectora para ganchos de trepar, funda para cuchillos, etc.) y colóquelos de tal forma que no queden dirigidos hacia el cuerpo.
- Antes de hacer uso de los remotes de esquí u otros sistemas de ascensión, retirese la mochila de la espalda y vigile que, al bajar o salir del remonte, la mochila no quede enganchada.
- En caso de utilizar la mochila con el snowboard, los esquís o instrumentos de ascensión atados, como raquetas o esquís cortos, tenga en cuenta que sus dimensiones cambiarán considerablemente, y que el centro de gravedad estará más elevado, lo que puede provocar enganchamientos o pérdidas de equilibrio.
- Tenga en cuenta que una mochila excesivamente cargada pueda repercutir negativamente en el ejercicio deportivo.

CONTROLAR ANTES DE CADA USO

Compruebe, antes de cada uso, la funcionalidad de la mochila y del protector. A este respecto, observe el siguiente procedimiento.

- Compruebe que el protector no presenta daños mecánicos.
- Compruebe el empaquetado de la mochila. Coloque los objetos pesados en la parte inferior, tan cerca como sea posible del centro de gravedad del cuerpo. Utilice un recubrimiento adicional para los objetos puntiagudos o afilados y colóquelos de tal forma que no estén dirigidos hacia el cuerpo.
- Compruebe que el contenido está debidamente asegurado y que no resbala.
- Asegúrese de que la mochila esté cerrada mediante todos los cierres por hebilla y cremalleras y que dichos elementos estén completamente funcionales.
- Compruebe que todas las costuras principales estén en un estado impecable.
- Compruebe la resistencia a la tracción de cada una de las costuras de fijación de las correas de hombro y pélvica.
- Compruebe todas las correas con respecto a grietas y otros daños estructurales.
- Compruebe que el protector está correctamente colocado en la mochila. Para ello, deben poder verse el logo de EVOC y la indicación de las tallas del interior de la mochila sobre el protector.

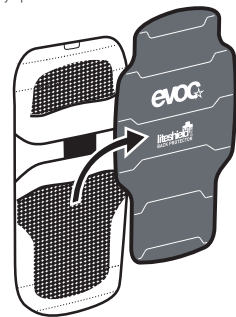

CONTROLAR DESPUÉS DE CUALQUIER CAÍDA O CHOQUE

Compruebe, después de cada golpe o caída, la funcionalidad de la mochila y del protector. Preste especial atención a los daños mecánicos del protector, de las correas, de las costuras y de los cierres. Si tiene alguna duda, no continúe usando la mochila y póngase en contacto de inmediato con **EVOC Sports GmbH**. EVOC Sports GmbH puede sustituir el protector tras una caída.

Contacto: service@evocsports.com
www.evocsports.com/de/service/garantie

CONSERVACIÓN Y ALMACENAMIENTO

- Limpie la mochila a mano y con agua dulce a, como máximo, 30 °C.
- Las instrucciones de conservación de la mochila también son aplicables al protector.
El protector no debe separarse de la mochila para su limpieza.
- Utilice únicamente detergentes suaves (jabón neutral).
- Deje secar la mochila al aire.
- No la seque en secadora automática ni mediante fuentes de calor.
- Tenga en cuenta que, al lavar la mochila en la lavadora, expira cualquier derecho de garantía.
- Almacene la mochila seca en un lugar fresco, seco y oscuro.
- En el lugar de almacenamiento, no exponga la mochila a la radiación UV o a la humedad bajo ningún concepto.
- Mantenga alejada la mochila de medios cáusticos o agresivos.
- No almacene el protector doblado ni ponerle cargas encima.

ELIMINACIÓN

La mochila no contiene sustancias peligrosas o nocivas. Se compone de diferentes materiales de compuestos plásticos que, sin embargo, no se pueden separar. Elimine la mochila de acuerdo con las disposiciones locales.

INDICACIONES RELATIVAS A LA VIDA ÚTIL | PIEZAS DE RECAMBIO

Una conservación inadecuada, un uso erróneo o las influencias medioambientales influyen en el desgaste y, con ello, en la vida útil. La actuación duradera de la luz, las temperaturas extremas o la contaminación química tienen efectos especialmente negativos. La consecuencia puede ser un perjuicio de la calidad del material, un mal funcionamiento de los cierres por hebilla y de los cierres de velcro. Sustituya la mochila después de una vida útil de 5 años a partir de la fecha de compra para garantizar una funcionalidad constante. Encontrará la fecha de fabricación del protector en la parte posterior del mismo.

A petición suya, los cierres por hebilla y otras piezas individuales están disponibles en nuestros socios de distribución de su país.

<https://www.evocsports.com/de/shopsuche/distributoren>

RESPONSABILIDAD

La empresa **EVOC Sports GmbH** no se responsabiliza de daños, lesiones o muerte, provocados por un uso inadecuado, reparaciones realizadas por personal no autorizado o el uso de piezas de recambio no originales. **EVOC Sports GmbH** no se hace responsable de las consecuencias directas, indirectas o casuales ni de otros daños de cualquier tipo que se hayan producido durante el uso de sus productos o que resulten de su uso.

MARCADO

Fabricante TRAIL PRO
 EVOC SPORTS GMBH
 Tegernseer Landstrasse 37A
 81543 Munich
 Germany

Fabricante Protector dorsal Liteshield plus
 SAS-TEC GmbH
 Volmarstraße 5
 71706 Markgröningen
 Germany

Programa de ensayo

TÜV Süd
 Ridlerstraße 65
 80339 München
 Germany
 Organismo notificado: 0123
 Programa de ensayo: PPP 63046C:2014

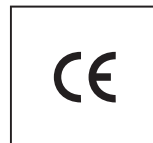

Todos los materiales y la función de protección de la TRAIL PRO se han ensayado y certificado de conformidad con el Reglamento (UE) 2016/425 relativo a los equipos de protección individual (EPI), categoría 2. Declaración de conformidad para descargar: www.evocsports.com.

RESULTADOS DE LA AMORTIGUACIÓN

Resultados medios de los ensayos de amortiguación para las cuatro situaciones distintas, incluida la división en los niveles 1 y 2:

Nivel 1:
ningún valor supera 24 kN y el valor medio es inferior a 18 kN

Nivel 2:
ningún valor supera 12 kN y el valor medio es inferior a 9 kN

VALORES DE AMORTIGUACIÓN				
ESPALDA	T+	T-	ENTORNO	HUMEDAD
NIVEL 1				
NIVEL 2	X	X	X	X

ASSEMBLY | COMPONENTS

- 1 | Volumen de la mochila
- 2 | Sistema de transporte + parte posterior incl. protector
- 3 | Correa de hombro - ajustable
- 4 | Correa pectoral ajustable en altura
- 5 | Cierre por hebilla de la correapectoral
- 6 | Correa de cintura flexible
- 7 | cierre por hebilla de la correa pélvica
- 8 | correa pélvica ajustable
- 9 | protector dorsal liteshield plus (interior)

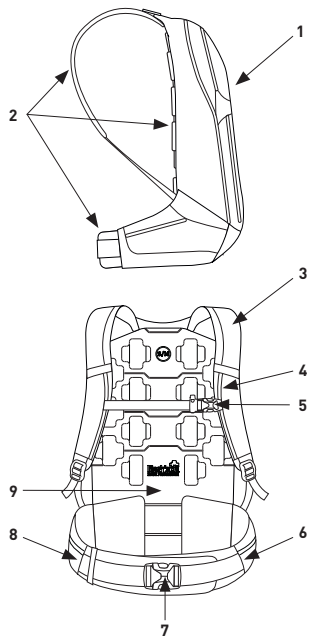

AJUSTE CORRECTO | ADAPTAR LA MOCHILA

El protector dorsal solo ofrece protección en las zonas que llega a cubrir, de conformidad con la norma EN 1621-2:2014. Esta protección solamente queda garantizada si la mochila EVOC con protector dorsal integrado se encuentra en la posición óptima prevista.

Colóquese la mochila con las correas de hombro, pectoral y pélvica aflojadas. Posicione la correa pélvica flexible y regulable en altura de forma ceñida en los huesos pélvicos y ciérrala por medio de la cinta de velcro. Para regular la altura, vea la figura 2. Ahora, cierre el cierre de hebilla de la correa pélvica y apriete bien la correa.

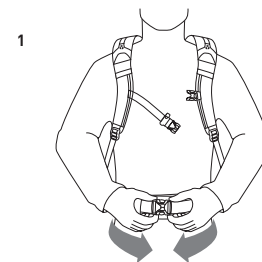

A continuación, apriete las correas de hombro prestando atención a apretar la mochila solo de tal forma que la parte posterior acolchada se apoye en los planos vertical y horizontal en el centro de la espalda. La correa pélvica no debe desplazarse por encima de la cadera.

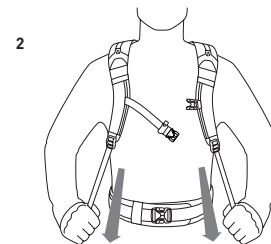

Adapte la correa pectoral ajustable en altura de tal forma que se posicione por encima del pecho. Cierre la hebilla de la correa pélvica y apriétela bien, de manera que la mochila quede tan cerca de la espalda como sea posible. Asegúrese de que las correas con hebillas y cierres están cerradas y ceñidas debidamente, a fin de evitar enganches.

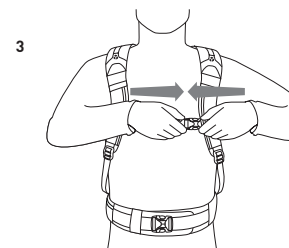

MARCADO

La mochila EVOC con protector de espalda integrado ha sido desarrollada de forma exclusiva para ir en bicicleta, bicicleta de montaña, hacer snowboard o esquiar.



La mochila EVOC con protector dorsal integrado está diseñada para un margen de temperatura de -20°C a +40°, y ha sido concebida como protector dorsal completo de conformidad con la norma EN 1621-2:2014.

SELECCIÓN DEL TAMAÑO ADECUADO

La mochila EVOC con protector dorsal integrado se debe elegir en un tamaño correspondiente a la longitud del tronco y al tamaño corporal para que pueda cumplir su función de protección. Consulte la lista de tamaños de la página siguiente. La indicación de las tallas sirve únicamente como referencia adicional.

**S/M**

Torso length
Longitud del torso
41 cm - 48 cm

Body Size
Altura
155 cm - 180 cm

EVOC Marcado de tamaños

**L/XL**

Torso length
Longitud del torso
48 cm - 53 cm

Body Size
Altura
180 cm - 200 cm

EVOC Marcado de tamaños



EVOC Sports GmbH excluye cualquier responsabilidad por eventuales daños que se produzcan o hayan producido por el uso de una mochila de tamaño inadecuado.

SIGNIFICADO DE LOS PICTOGRAMAS Y SÍMBOLOS

Figura 1

Dimensiones y ubicación de la zona de protección en relación a la parte que cubre todo el producto.

- 1 | Mochila
- 2 | Protector de espalda
- 3 | Zona de protección mínima



Figura 1

Figura 2

Dimensiones mínimas de las zonas de protección

Tabla 1

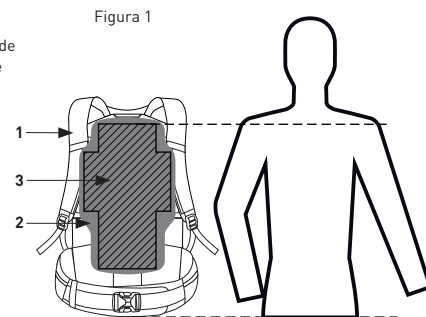
Dimensiones de la zona de protección mínima para los protectores de espalda

Dimensiones en la figura 2			
A	B	C	D
72%	29%	44%	29%

NOTA: todas las dimensiones se refieren a la distancia entre la cintura y los hombros (100 %) del usuario más alto

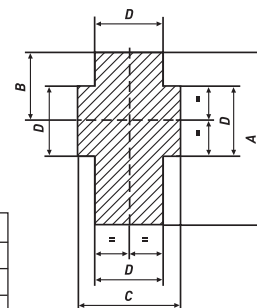

SIGNIFICADO DE LOS PICTOGRAMAS Y SÍMBOLOS

- 1 | Longitud del torso, rango de tallas para seleccionar el protector adecuado (distancia entre la cintura y el hombro)
- 2 | Categoría y tipo de protector: Zona de espalda completa
- 3 | Amortiguación a baja temperatura (-20 °C) superado
- 4 | Amortiguación a alta temperatura (+40°C) superado
- 5 | Nivel de desempeño de amortiguación cumplido
- 6 | Identificación del programa de ensayo
- 7 | Identificación del Organismo notificado

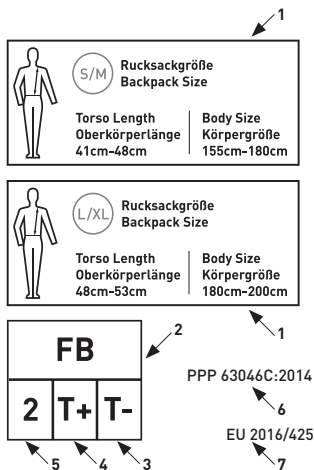

- 8 | EPP - Equipo de protección personal para practicar el esquí, el snowboard y el ciclismo de montaña. Las motocicletas quedan excluidas. (ISO 7000-2618)
- 9 | Número de fabricación (PO#) y fecha de fabricación ()
- 10 | País de fabricación

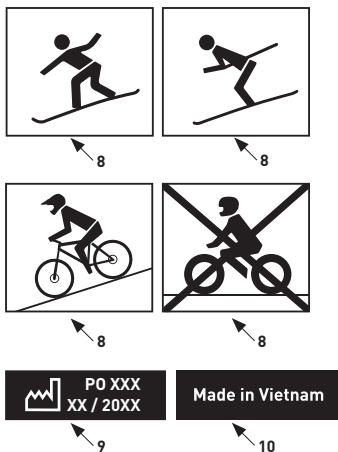

Lire le manuel d'utilisation attentivement avant l'utilisation et le conserver pendant toute la durée de l'utilisation !

OBJECTIF | DOMAINE D'UTILISATION

Le sac à dos EVOC avec protection dorsale intégrée a été exclusivement développé pour être utilisé lors de déplacement en vélo, en VTT, sur snowboard et sur skis.

Le vélo, le VTT, le ski et le snowboard ainsi que la pratique du ski alpin sont des sports qui s'assortissent de certains risques. Le sac à dos EVOC avec protection dorsale intégrée sert à réduire le risque de blessure potentiellement grave en cas d'impact consécutif à une chute lors de la pratique de ces sports.

Le sac à dos EVOC avec protection dorsale intégrée a été conçu pour une plage de températures comprises -20°C et +40°C.

CONSIGNES DE SÉCURITÉ



RESTRICTIONS D'UTILISATION / EXCLUSION

Le sac à dos EVOC à protection dorsale intégrée a été exclusivement conçu et certifié pour les sports décrits à la rubrique « Objectif / Domaine d'utilisation ». Y font exception aussi les manifestations et événements où sont pratiquées des formes extrêmes de ces sports. Ce sac à dos n'est pas fait pour d'autres sports que ceux mentionnés, notamment pour le sport automobile ou sur des véhicules motorisés tels que les motos, motoneiges, quads ou similaires.

Une protection contre tous les types de blessures ne peut pas être garantie. Parmi elles figurent les torsions, distensions ou entorses, ainsi que les fractures sur tassement de la colonne vertébrale.

REMARQUES IMPORTANTES

Le sac à dos EVOC à protection dorsale intégrée ne peut réduire la gravité potentielle d'une blessure par impact que s'il a été correctement enfilé et s'il est correctement porté. Merci de vous reporter à ce sujet à la rubrique « Position correcte | Ajuster le sac à dos ».

Il ne faut apporter aucune modification au sac à dos, y compris à sa protection dorsale, ceci afin de ne pas compromettre l'effet protecteur.

La flexibilité de la surface de la protection dorsale est assurée par les propriétés de son matériau constitutif. Toutefois, il ne faut soumettre la protection dorsale à aucun effort de pliage.

- Veillez à ce que le sac à dos n'applique ni trop haut ni trop bas contre le dos. Serrez bien les bretelles, la sangle de poitrine et la ceinture.
- Avant chaque utilisation, vérifiez que les bretelles, la sangle et la ceinture, les boucles et les fermoirs sont bien fermés.

- Rappelez-vous toujours que si vous faites suivre des objets pointus et/ou tranchants dont par ex. des couteaux, tournevis, crampons, outils, bouteilles et d'autres objets durs, la fonction protectrice risque d'être compromise.
- Ne faites suivre dans le sac à dos ni bouteilles de gaz ni objets à risque d'explosion tels que des cartouches de gaz, récipients sous pression ou similaires, ainsi que des liquides inflammables et corrosifs.
- Assurez-vous que tous les objets susceptibles d'endommager la protection dorsale ne soient pas transportés en vrac dans le sac à dos. Protégez raisonnablement les objets pointus et/ou tranchants (trousse à outils, gaine protectrice pour les crampons, étui à couteau, etc.) et emballez-les de sorte qu'ils pointent en direction opposée de celle du corps.
- Lorsque vous utilisez des télésièges et autres remonte-pentes similaires, retirez le sac à dos du dos et veillez bien à ne pas rester accroché par le sac à dos lorsque vous descendez du télésiège et le quittez.
- Lors de l'utilisation du sac à dos avec snowboard, skis et/ou accessoires de montée attachés dessus tels que des chaussures de neige ou des skis courts, souvenez-vous que l'ensemble est nettement plus encombrant et le centre de gravité beaucoup plus haut, ce qui engendre un risque de rester accroché ou de perdre l'équilibre.
- Souvenez-vous également qu'un sac à dos lourdement chargé peut avoir des répercussions négatives sur la pratique du sport.

À CONTRÔLER AVANT CHAQUE UTILISATION

Avant chaque utilisation, contrôlez le bon fonctionnement du sac à dos et de la protection dorsale. Respectez ce faisant la procédure suivante.

- Soumettez en plus chacun des neufs points de fixation à un effort de traction.
- Vérifiez l'ordre de rangement dans le sac à dos. Commencez par placer les objets lourds complètement en bas et aussi près que possible du centre de gravité du corps. Mettez les objets pointus et tranchants dans un emballage supplémentaire et placez-les de sorte qu'ils pointent en direction opposée de celle du corps.
- Vérifiez si le contenu est suffisamment sécurisé et qu'il ne glisse pas.
- Assurez-vous que le sac à dos est fermé au moyen de tous ses fermoirs et fermetures à glissière, et que ces éléments sont tous fonctionnels.
- Vérifiez que toutes les coutures principales sont en parfait état.
- Vérifiez de manière ciblée si les coutures de raccordement des bretelles et de la ceinture résistent bien à un effort de traction.
- Vérifiez si les bretelles, sangles et la ceinture présentent des déchirures et d'autres dommages structurels.
- Vérifiez si la protection dorsale est correctement en assise dans le sac à dos. À cette fin, le logo EVOC et l'indication de la taille sur la protection dorsale doivent pointer vers l'intérieur du sac à dos.

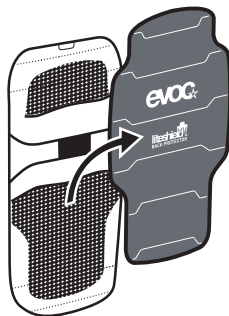

ENTRETIEN ET STOCKAGE

Après chaque impact ou chute, vérifiez le bon fonctionnement du sac à dos et de la protection dorsale. Vérifiez notamment que la protection dorsale, les bretelles, la sangle et la ceinture, les coutures et les fermoirs ne présentent pas de détériorations mécaniques. En cas de doute, n'utilisez plus le sac à dos et contactez immédiatement **EVOC Sports GmbH**. Après une chute, la protection dorsale peut être remplacée par EVOC Sports GmbH.

Contact : service@evocsports.com
www.evocsports.com/de/service/garantie

ENTRETIEN ET STOCKAGE

- Nettoyez manuellement le sac à dos à l'eau douce à 30°C maximum.
- Les instructions d'entretien de la protection dorsale sont les mêmes que pour le sac à dos. Pour le nettoyage, il ne faut pas détacher la protection dorsale du sac à dos.
- Utilisez uniquement des produits nettoyants doux (savon neutre).
- Laissez le sac à dos refroidir à l'air.
- N'utilisez pas de séchage mécanique ou de sources de chaleurs.
- N'oubliez pas qu'un lavage en machine vous fait perdre l'ensemble de vos droits à garantie.
- Rangez le sac à dos sec dans un endroit frais, sec et sombre.
- Sur le lieu de stockage, n'exposez jamais le sac à dos aux rayons UV ou à l'humidité.
- Tenez le sac à dos à l'écart des produits corrosifs ou agressifs.
- Ne stockez pas la protection intégrale pliée et/ou sous une charge.

RECYCLAGE

Le sac à dos ne contient aucune substance dangereuse ou nocive. Il est constitué de différentes matières plastiques composites qu'il n'est toutefois pas possible de dissocier. Recyclez le sac à dos en respectant la réglementation locale.

INDICATIONS DE LONGÉVITÉ | PIÈCES DE RECHANGE

Tout entretien et emploi incorrect ou les facteurs environnementaux favorisent l'usure du sac à dos et réduisent ainsi sa longévité. Une exposition permanente aux ultraviolets, à des températures extrêmes ou la contamination chimique ont un effet particulièrement néfaste. Elles peuvent compromettre la qualité du matériel, gêner le fonctionnement des fermoirs et des attaches Velcro. Afin de garantir un bon fonctionnement permanent, remplacez le sac à dos après 5 ans d'utilisation à compter de la date d'achat. Vous trouverez la date de fabrication de la protection dorsale au dos de cette dernière.

Les fermoirs et autres pièces détachées sont vendus sur demande par les concessionnaires de votre pays respectif.

<https://www.evocsports.com/de/shopsuche/distributoren>

RESPONSABILITÉ

La société **EVOC Sports GmbH** décline toute responsabilité des dommages, blessures ou décès résultant d'une utilisation incorrecte, de réparations effectuées par des personnes non autorisées ou de l'utilisation de pièces de rechange autres que d'origine. La société **EVOC Sports GmbH** n'est pas responsable des conséquences directes, indirectes ou fortuites ou de tout autre préjudice survenu pendant l'utilisation de ses produits ou résultant de leur utilisation.

MARQUAGE

Fabricant TRAIL PRO
EVOC SPORTS GMBH
Tegernseer Landstrasse 37A
81543 Munich
Germany

Fabricant protection dorsale Liteshield plus
SAS-TEC GmbH
Volmarstraße 5
71706 Markgröningen
Germany

Organisme notifié

TÜV Süd
Ridlerstraße 65
80339 München
Germany
Organisme notifié: 0123
Test program: PPP 63046C:2014



Les matériaux et la fonction protectrice du TRAIL PRO ont été contrôlés et certifiés conformément au Règlement EU 2016/425 sur l'équipement de protection individuelle (EPI), catégorie 2. Déclaration de conformité à télécharger : www.evocsports.com.

RÉSULTAT DE L'ATTÉNUATION D'IMPACT

Résultats de mesure lors du contrôle de l'atténuation d'impact en moyenne pour les quatre conditionnements différents, y compris le classement selon le Niveau 1 et le Niveau 2.

Niveau 1 :

Aucune valeur individuelle ne dépasse 24 kN ;
valeur inférieure en moyenne à 18 kN

Niveau 2 :

Aucune valeur individuelle ne dépasse 12 kN ;
valeur inférieure en moyenne à 9 kN

Valeur d'atténuation d'impact				
DOS	T+	T-	ENVIRONNEMENT	HUMIDITÉ
NIVEAU 1				
NIVEAU 2	X	X	X	X

STRUCTURE | COMPOSANTS

- 1 | Volume du sac à dos
- 2 | Système de port + partie dorsale, avec protection dorsale
- 3 | Bretelles réglables
- 4 | Sangle de poitrine réglable en hauteur
- 5 | Fermoir de la sangle de poitrine
- 6 | Ceinture flexible
- 7 | Fermoir de la ceinture
- 8 | Ceinture réglable
- 9 | Protection dorsale liteshield plus (à l'intérieur)

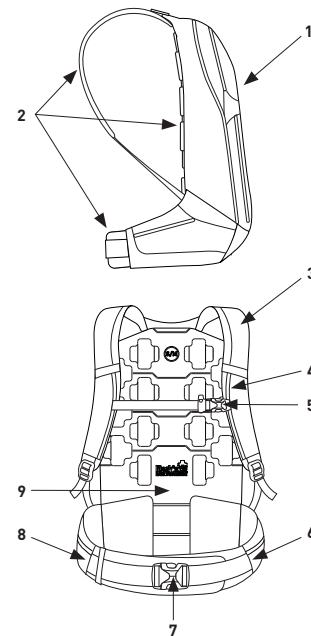

POSITION CORRECTE | AJUSTER LE SAC À DOS

La protection dorsale ne protège que les zones qu'elle recouvre conformément à la norme EN 1621-2:2014. Cette protection n'est garantie que si le sac à dos EVOC à protection dorsale intégrée se trouve sur la position optimale prévue.

1 Enfilez le sac à dos après avoir desserré les bretelles, la sangle de poitrine et la ceinture. Placez la ceinture réglable en hauteur et flexible de manière bien moulante contre l'os iliaque puis fermez l'attache Velcro. Pour le réglage en hauteur, opérez comme illustré sur la figure 2. Refermez ensuite le fermoir de la ceinture et serrez cette dernière jusqu'à obtenir une assise ferme.

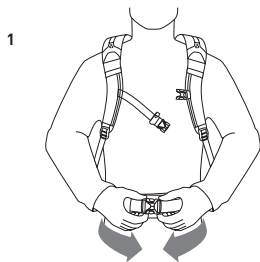

2 Serrez ensuite les bretelles, veillez à serrer le sac à dos que ce qu'il faut pour que la protection dorsale rembourrée applique centrée verticalement et horizontalement sur le dos. Ce faisant, la ceinture ne doit pas glisser vers le haut depuis les hanches.

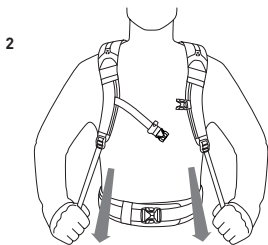

3 Ajustez la sangle de poitrine réglable en hauteur de sorte qu'elle se trouve au-dessus de la poitrine. Refermez le fermoir de la sangle de poitrine et tendez cette dernière afin que le sac à dos « colle » contre le dos de manière aussi étroite et compacte que possible. Vérifiez que les bretelles, la sangle et la ceinture à boucles et fermoirs emboîtables soient fermés et « collent » au corps pour les empêcher de rester accrochées !

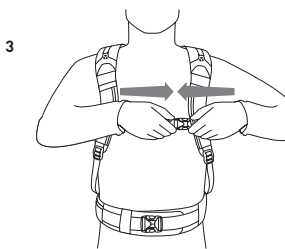

MARQUAGE

Le sac à dos EVOC avec protection dorsale intégrée a été exclusivement développé pour être utilisé lors de déplacements en vélo, en VTT, sur snowboard et sur skis.



Le sac à dos EVOC à protection dorsale intégrée a été conçu pour des températures comprises entre -20°C et +40°C, et comme protection intégrale du dos conformément à la norme EN 1621-2:2014.

CHOIX DE LA TAILLE APPROPRIÉE

Le sac à dos EVOC à protection dorsale intégrée doit être choisi d'une taille adaptée à la longueur du torse et à la taille du corps afin qu'il puisse remplir sa fonction de protection. Merci de tenir compte du tableau des tailles à la page suivante. L'indication de la taille corporelle sert uniquement de référence supplémentaire.

**S/M**

Torso length
Longueur du torse
41 cm - 48 cm

Body Size
Taille corporelle
155 cm - 180 cm

EVOC Marquage de la taille**L/XL**

Torso length
Longueur du torse
48 cm - 53 cm

Body Size
Taille corporelle
180 cm / 200 cm

EVOC Marquage de la taille

La société EVOC Sports GmbH décline toute responsabilité en cas de dommages consécutifs à l'utilisation d'un sac à dos dont la taille n'a pas été correctement choisie.

EXPLANATION OF PICTOGRAPHS AND SYMBOLS

Figure 1

Dimensions et position de la zone de protection par rapport à la zone de couverture de l'ensemble du produit.

- 1 | Sac à dos
- 2 | Protection dorsale
- 3 | Zone de protection minimum

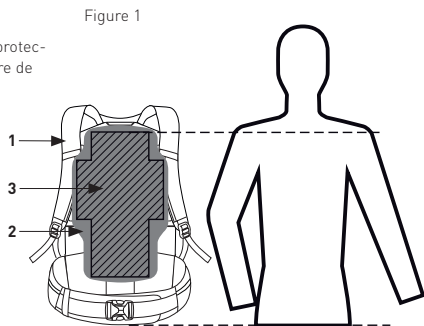

Figure 2

Dimensions minimum des zones de protection

Tableau 1

Dimensions de la zone de protection minimum pour protections dorsales

Dimensions dans la figure 2			
A	B	C	D
72%	29%	44%	29%
REMARQUE : toutes les dimensions se réfèrent à l'écart taille-épaule (100 %) du plus grand utilisateur			

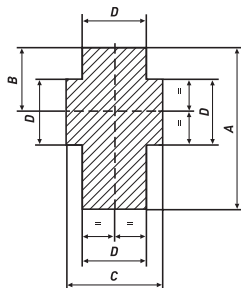

LÉGENDE DES ILLUSTRATIONS ET SYMBOLES

- 1 | Longueur du torse, plage de tailles pour choisir la protection dorsale adaptée (écart taille - épaules)
- 2 | Catégorie et type de protection dorsale : Ensemble de la zone dorsale
- 3 | Le test d'impact à basse température (-20°C) est réussi
- 4 | Le test d'impact à haute température (+40°C) est réussi
- 5 | Le niveau de performance quant à l'atténuation d'impact est atteint
- 6 | Marquage selon norme DIN
- 7 | Marquage du programme de contrôle

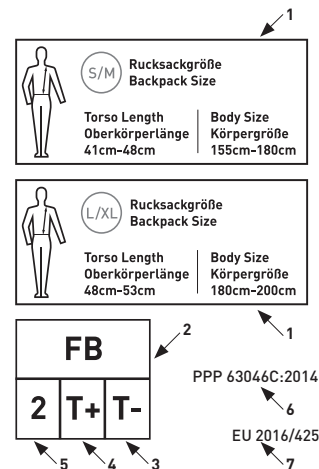

- 8 | EPI - Équipement de Protection Individuelle pour le ski, le snowboard, et le VTT. Motards exclus. (ISO 7000-2618)
- 9 | Numéro de production (PO#) et date de production ()
- 10 | Pays de fabrication

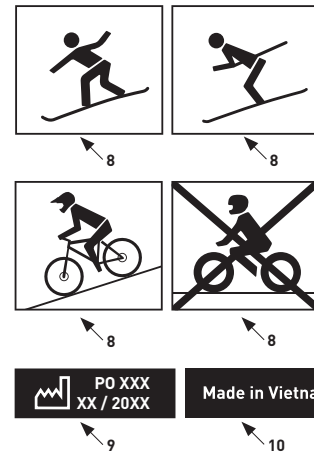



Prima dell'utilizzo leggere attentamente le istruzioni per l'uso e conservarle accuratamente!

USO | CAMPO D'IMPIEGO

Lo zaino EVOC con paraschiena integrato è stato sviluppato esclusivamente per chi pratica ciclismo, mountainbiking, snowboarding e sci.

Ciclismo, mountainbiking, sci e snowboarding nonché discese in zone alpine sono tipi di sport che comportano rischi. Lo zaino EVOC con paraschiena integrato serve per evitare possibili lesioni gravi in caso di un impatto dopo una caduta in uno di questi tipi di sport.

Lo zaino EVOC con paraschiena integrato è progettato per un campo di temperatura da -20°C a +40°C.

AVVERTENZE SULLA SICUREZZA



LIMITI D'IMPIEGO / ESCLUSIONE

Lo zaino EVOC con paraschiena integrato è concepito e certificato esclusivamente per i tipi di sport descritti nel capitolo "Uso / Campo d'impiego". Ne sono esclusi anche manifestazioni ed eventi nell'ambito estremo di questi tipi di sport. Questo zaino non è adatto per tipi di sport diversi da quelli indicati, soprattutto per l'uso nel motorismo o su veicoli motorizzati come p. es. motociclette, veicoli da neve, quad o simili.

Non è possibile garantire una protezione contro tutte le lesioni. Ne fanno parte distorsioni, stiramenti o compressioni o fratture vertebrali da compressione.

AVVERTENZE IMPORTANTI

Lo zaino EVOC con paraschiena integrato può evitare possibili lesioni gravi in caso di un impatto solo se il paraschiena è inserito saldamente nell'apposito scomparto e se indossato correttamente. Seguire le indicazioni contenute nel capitolo „Posizione corretta | Adattare lo zaino”.

Non modificare lo zaino né il paraschiena per non pregiudicarne le caratteristiche protettive.

La flessibilità del paraschiena è garantita dalle proprietà del materiale sulla superficie nella sua interezza, tuttavia il paraschiena non deve essere piegato nei singoli punti.

- Assicurarsi che lo zaino non sia posizionato troppo in alto o troppo in basso sulla schiena. Stringere saldamente gli spillacci, la cinghia pettorale e quella ventrale.
- Prima dell'uso controllare se tutte le cinghie, le fibbie e le fibbie a clip sono chiuse saldamente.
- Considerare che il trasporto di oggetti appuntiti e/o affilati come p. es. coltelli, cacciaviti, ramponi, attrezzi, bottiglie e altri oggetti duri potrebbero pregiudicarne la funzione protettiva.

- Non trasportare nello zaino bottiglie di vetro e oggetti esplosivi come cartucce di gas, contenitori sotto pressione o simili e liquidi facilmente infiammabili o corrosivi.
- Assicurarsi che tutti gli oggetti che potrebbero danneggiare il paraschiena non vengano trasportati sciolti nello zaino. Proteggere adeguatamente pezzi appuntiti e/o affilati (borsa degli attrezzi, involucri di protezione per ramponi, fodero per coltelli etc.) e sistemarli nello zaino in modo che siano rivolti nel senso opposto a quello del corpo. Togliere lo zaino dalle spalle durante l'utilizzo di skilift e altri impianti di risalita oppure prestare attenzione a non rimanere impigliati per lo zaino durante la risalita o scendendo dall'impianto.
- Prestare attenzione alle dimensioni ingombranti e al maggior peso dello zaino trasportando snowboard, sci e/o altri dispositivi come scarpe da neve o sci corti allacciati ad esso, per evitare di rimanere agganciati o di perdere l'equilibrio.
- Considerare che uno zaino troppo pesante può eventualmente avere effetti negativi sull'attività sportiva.

CONTROLLARE PRIMA DI OGNI IMPIEGO

Prima di ogni impiego controllare la funzionalità dello zaino e del paraschiena. Osservare la seguente procedura in merito.

- Eseguire un controllo del paraschiena per verificare la presenza di eventuali danni meccanici
- Controllare la modalità di riempimento dello zaino. Mettere gli oggetti pesanti sul fondo e il più vicino possibile al baricentro del corpo. Sistemare gli oggetti appuntiti o affilati in modo che siano rivolti nel senso opposto a quello del corpo.
- Verificare se il contenuto è assicurato sufficientemente e non si sposta.
- Assicurarsi che lo zaino sia chiuso con tutte le fibbie a clip e le cerniere e che queste siano anche perfettamente funzionanti.
- Controllare che tutte le cuciture principali siano in perfette condizioni.
- Testare miratamente la resistenza alla trazione delle cuciture di fissaggio degli spillacci e delle cinghie ventrali.
- Controllare se le cinghie sono strappate o presentano altri danni strutturali.
- Controllare che il paraschiena sia posizionato correttamente nello zaino. La posizione è corretta se il logo EVOC e l'indicazione della taglia sul paraschiena sono rivolti verso l'interno dello zaino.

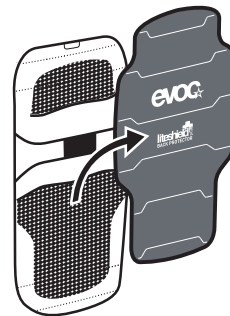

CONTROLLARE DOPO OGNI CADUTA O URTO

Dopo ogni impatto o caduta controllare la funzionalità dello zaino e del paraschiena. Prestare particolare attenzione ai danni meccanici del paraschiena, delle cinghie, delle cuciture e delle fibbie a clip. In caso di dubbi, non usare più lo zaino e contattare immediatamente **EVOC Sports GmbH**.

Il paraschiena può essere sostituito dopo una caduta da EVOC Sports GmbH.

Contatto: service@evocsports.com
www.evocsports.com/de/service/garantie

CURA E CONSERVAZIONE

- Pulire lo zaino a mano con acqua dolce a max. 30°C.
- Per il paraschiena valgono le stesse indicazioni per la cura che si applicano allo zaino. Non rimuovere il paraschiena dallo zaino durante la pulizia.
- Usare solo detersivi delicati (sapone neutro).
- Fare asciugare lo zaino all'aria.
- Non asciugare nel lavasciuga o con fonti di calore.
- Considerare che un lavaggio in lavatrice fa decadere qualsiasi diritto di garanzia.
- Conservare lo zaino asciutto in luogo fresco, asciutto e buio.
- Nel luogo di conservazione, lo zaino non deve mai essere esposto a radiazioni UV o umidità.
- Tenere lo zaino lontano da sostanze corrosive o aggressive.
- Non conservare il paraschiena piegato e/o sottoposto a pesi.

SMALTIMENTO

Lo zaino non contiene sostanze pericolose o nocive. Consiste in materiali compositi plastici che tuttavia non possono essere separati. Smaltire lo zaino conformemente alle disposizioni locali.

INDICAZIONI SULLA DURATA | PEZZI DI RICAMBIO

Una cura inappropriata, un uso errato o fattori ambientali influiscono negativamente sull'usura e quindi sulla durata. Un'azione costante della luce, temperature estreme o contaminazioni chimiche hanno un effetto particolarmente negativo. Le conseguenze possono essere un peggioramento della qualità del materiale o un malfunzionamento delle fibbie a clip e delle chiusure a velcro. Per assicurare una funzionalità costante, sostituire lo zaino dopo 5 anni dalla data d'acquisto. La data di produzione del paraschiena è indicata sul lato posteriore del paraschiena.

Le fibbie a clip e gli altri elementi sono disponibili su richiesta presso i nostri distributori locali.

<https://www.evocsports.com/de/shopsuche/distributoren>

RESPONSABILITÀ

morte causati dall'uso inappropriato, da riparazioni eseguite da personale non autorizzato o dall'utilizzo di pezzi di ricambio non originali. **EVOC Sports GmbH** non risponde di conseguenze dirette, indirette o accidentali o di tutti gli altri tipi di danni verificatisi durante l'uso dei suoi prodotti o risultanti dal loro utilizzo.

MARCATURA

Produttore TRAIL PRO
 EVOC SPORTS GMBH
 Tegernseer Landstrasse 37A
 81543 Munich
 Germany

Produttore Paraschiena Liteshield Plus
 SAS-TEC GmbH
 Volmarstraße 5
 71706 Markgröningen
 Germany

Programma del test

TÜV Süd
 Ridlerstraße 65
 80339 München
 Germany
 Organismo notificato: 0123
 Programma del test: PPP 63046C:2014



I materiali e la funzione protettiva di TRAIL PRO sono stati testati e certificati ai sensi del Regolamento UE 2016/425 sui dispositivi di protezione individuali (DPI), categoria 2. Scarica la dichiarazione di conformità: www.evocsports.com

ASSORBIMENTO DEGLI URTI

Risultati medi del test di assorbimento degli urti per i quattro diversi condizionamenti e classificazione in base ai livelli 1 e 2:

Livello 1:
nessun risultato singolo al di sopra di 24kN e risultato medio al di sotto di 18kN

Livello 2:
nessun risultato singolo al di sopra di 12kN e risultato medio al di sotto di 9kN

Valori di assorbimento degli urti				
SCHIENA	T+	T-	AMBIENTE	UMIDITÀ
LIVELLO 1				
LIVELLO 2	X	X	X	X

STRUTTURA | COMPONENTI

- 1 | Capienza dello zaino
- 2 | Sistema di trasporto + parte posteriore incl. Paraschiene
- 3 | Spallaccio regolabile
- 4 | Cinghia pettorale regolabile in altezza
- 5 | Fibbia a clip della cinghia pettorale
- 6 | Cinghia ventrale elastica
- 7 | Fibbia a clip della cinghia ventrale
- 8 | Cinghia ventrale regolabile
- 9 | Paraschiene liteshield plus (interno)

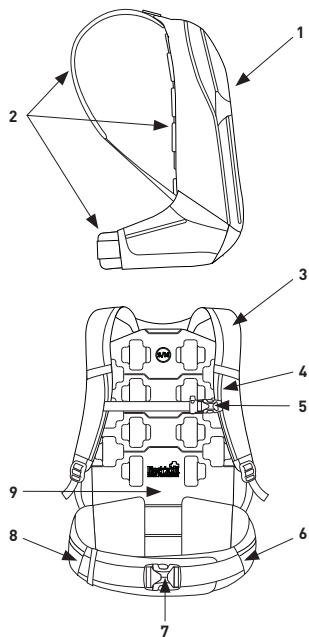

POSIZIONE CORRETTA | ADATTARE LO ZAINO

Il paraschiene offre protezione solo alle parti che copre ai sensi della norma EN 1621-2:2014. Questa protezione è garantita solo se lo zaino EVOC con paraschiene integrato si trova nella posizione ottimale e prevista.

Mettere lo zaino sulle spalle con spallacci, cinghie pettorali e ventrali allentati. Sistemare la cinghia ventrale elastica e regolabile in altezza sull'osso iliaco in modo che aderisca strettamente e chiudere la chiusura a velcro. Per la regolazione in altezza seguire l'illustrazione 2. Ora chiudere la fibbia a clip della cinghia ventrale e stringere saldamente quest'ultima.

Successivamente stringere gli spallacci in modo che lo zaino venga stretto solo fino a quando la parte posteriore imbottita aderisce in verticale e orizzontale al centro della schiena. La cinghia ventrale non deve spostarsi dall'anca.

che si trovi sopra il petto. Chiudere la fibbia a clip della cinghia pettorale e stringerla saldamente in modo che lo zaino aderisca il più strettamente e uniformemente possibile alla schiena. Prestare attenzione che la cinghia, le fibbie e le fibbie a clip siano chiuse saldamente per evitare di rimanere impigliati!

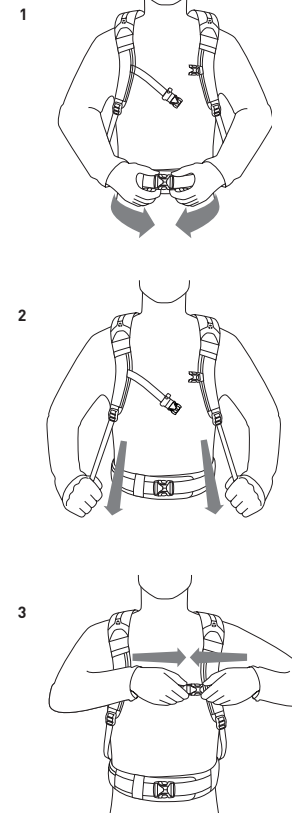

MARCATURA

Lo zaino EVOC con paraschiena integrato è stato sviluppato esclusivamente per chi pratica ciclismo, mountainbiking, snowboarding e sci.

Lo zaino EVOC con paraschiena integrato è progettato per un campo di temperatura da -20°C a +40° ed è concepito come paraschiena Full Back ai sensi della norma EN 1621-2:2014.

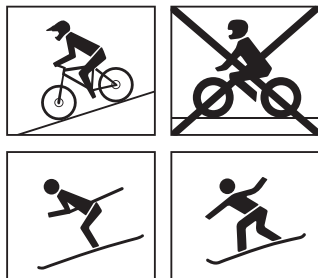

SCELTA DELLA MISURA CORRETTA

La misura dello zaino EVOC con paraschiena integrato deve essere scelta in base alla lunghezza del busto e alla statura, per far sì che lo zaino possa adempiere alla sua funzione protettiva. Osservare la tabella delle misure alla pagina seguente. L'indicazione della statura serve solo come riferimento.

**S/M**

Torso length
Lunghezza busto
41 cm - 48 cm

Body Size
Statura
155 cm - 180 cm

Identificazione della misura
EVOC

**L/XL**

Torso length
Lunghezza busto
48 cm - 53 cm

Body Size
Statura
180 cm - 200 cm

Identificazione della misura
EVOC



EVOC Sports GmbH esclude qualsiasi responsabilità per eventuali danni derivanti o derivati dall'uso di uno zaino della misura errata.

EXPLANATION OF PICTOGRAPHS AND SYMBOLS

Figure 1

Dimensions et position de la zone de protection par rapport à la zone de couverture de l'ensemble du produit.

- 1 | Sac à dos
- 2 | Protection dorsale
- 3 | Zone de protection minimum

Figure 1

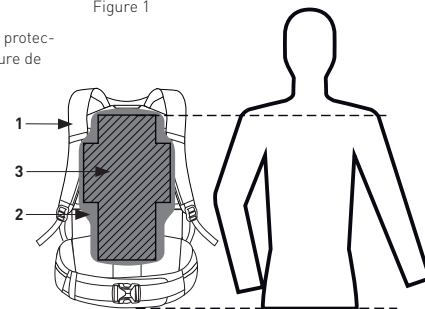

Figure 2

Dimensions minimum des zones de protection

Tableau 1

Dimensions de la zone de protection minimum pour protections dorsales

Dimensions dans la figure 2			
A	B	C	D
72%	29%	44%	29%

REMARQUE : toutes les dimensions se réfèrent à l'écart taille-épaule [100 %] du plus grand utilisateur

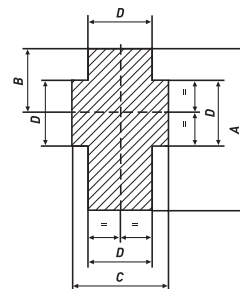

LÉGENDE DES ILLUSTRATIONS ET SYMBOLES

- 1 | Longueur du torse, plage de tailles pour choisir la protection dorsale adaptée (écart taille - épaules)
- 2 | Catégorie et type de protection dorsale : Ensemble de la zone dorsale
- 3 | Le test d'impact à basse température (-20°C) est réussi
- 4 | Le test d'impact à haute température (+40°C) est réussi
- 5 | Le niveau de performance quant à l'atténuation d'impact est atteint
- 6 | Marquage selon norme DIN
- 7 | Marcatura del programma del test

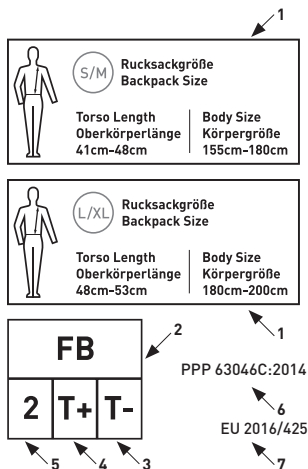

- 8 | EPI - Équipement de Protection Individuelle pour le ski, le snowboard, et le VTT. Motards exclus. (ISO 7000-2618)
- 9 | Numéro de production (PO#) et date de production []
- 10 | Pays de fabrication

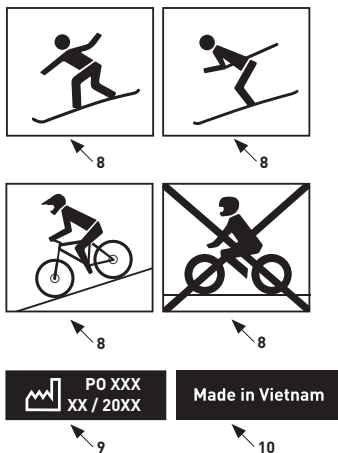

Läs igenom bruksanvisningen noga inför användningen och spara den sedan, så länge du har ryggsäcken!

ÄNDAMÅL I ANVÄNDNINGSSOMRÅDE

Ryggsäcken från EVOC med integrerat ryggskydd har utvecklats extra för väg- och mountainbike-cykling samt för snowboard- och skidåkning.

Väg- och mountainbike-cykling, snowboard- och skidåkning samt utförsåkning i alpin terräng är sportarter som är förbundna med risker. Ryggsäcken från EVOC med integrerat ryggskydd är avsedd för att reducera en eventuell, svår skada vid ett fall i någon av de här sportarterna.

Ryggsäcken från EVOC med integrerat ryggskydd är framtagen för ett temperaturområde på -20 °C till +40 °C.

SÄKERHETSANVISNINGAR



ANVÄNDARBEGRÄNSNINGAR / UNDANTAG

Ryggsäcken från EVOC med integrerat ryggskydd är framtagen och certifierad utslutande för de sportarter som beskrivs i avsnittet "Ändamål/ användningsområde". Undantagna är även arrangemang och händelser inom extremområdet i de här sportarterna. Den här ryggsäcken är inte lämplig för andra sportarter än de ovan nämnda, särskilt inte för motorsport eller på motoriserade fordon, såsom motorcyklar, snöskotrar, fyrhjulingar och liknande.

Det går inte att garantera ett skydd mot alla skador. Dit räknas vridning, sträckning, stukning och kompressionsfrakturer på ryggraden.

VIKTIGA ANVISNINGAR

Ryggsäcken från EVOC med integrerat ryggskydd kan reducera en eventuell, svår skada vid en sammanstötning, endast om den är korrekt fastsatt och bärs på rätt sätt. Följ avsnittet "Korrekt fastsättning | Anpassning av ryggsäcken".

Det är inte tillåtet att göra några ändringar på ryggsäcken eller ryggskyddet, för då kan skyddsverkan påverkas negativt.

Ryggskyddets flexibilitet är säkerställt över hela ytan tack vare materialegenskapen. Men ryggskyddet får inte vikas vid någon punkt

- Se till att ryggsäcken inte sitter vare sig för högt eller för lågt på ryggen. Dra åt axelbanden, bröstbandet och höftbandet.
- Kontrollera inför varje användningstillfälle att samtliga band och spännen är ordentligt fastsatta.

- Tänk på att medtagning av spetsiga och/eller vassa föremål, exempelvis knivar, skruvmejslar, stegjärn, verktyg, flaskor eller andra hårda föremål, kan påverka skyddsfunktionen negativt.
- Medför inga gasflaskor eller andra explosiva föremål, såsom gaspatroner, tryckbehållare eller lättantändliga eller frätande vätskor i ryggsäcken.
- Försäkra dig om att alla föremål, som skulle kunna skada ryggskyddet, inte transporteras löst i ryggsäcken. Skydda spetsiga och/eller vassa föremål på ett lämpligt sätt (verkytgåspåse, skyddshölje för stegjärn, etui för knivar med meral) och packa ner dem längst bort från kroppen.
- Ta av ryggsäcken inför användning av lift eller liknande anordningar, alternativt se till att du inte blir hängande med ryggsäcken, när du lämnar liften.
- Beakta vid användning av ryggsäcken tillsammans med påsatt snowboard, skidor, snöskor eller kortskidor, de tydligt skrymmande måtten och den avsevärt högre tyngdpunkten, vilket kan leda till en risk att bli hängande eller tappa balansen.
- Beakta att en för tungt lastad ryggsäck kan påverka möjligheten att utöva sin sport negativt.

KONTROLL INFÖR VARJE ANVÄNDNINGSTILLFÄLLE

Kontrollera inför varje användningstillfälle att ryggsäcken och ryggskyddet fungerar. Beakta då följande tillvägagångssätt.

- Gör en kontroll av ryggskyddet med avseende på mekaniska skador.
- Kontrollera hur ryggsäcken har packats. Placera tunga saker underst och så nära kroppens tyngdpunkt som möjligt. Packa ner spetsiga eller vassa föremål i något annat först och placera dem sedan längst bort från kroppen.
- Testa att innehållet är tillräckligt säkrat och att det inte glider.
- Försäkra dig om att alla spännen och dragkedjor på ryggsäcken är stängda och att de fungerar som de ska.
- Kontrollera att alla de viktigaste sömmarna är felfria.
- Kontrollera medvetet alla sömmar för axel- och höft banden med avseende på deras draghållfasthet.
- Kontrollera alla band med avseende på sprickor och andra strukturella skador.
- Kontrollera att ryggskyddet sitter korrekt i ryggsäcken. EVOC-logotypen och storleksuppgiften på ryggskyddet måste var vänt inåt i ryggsäcken.

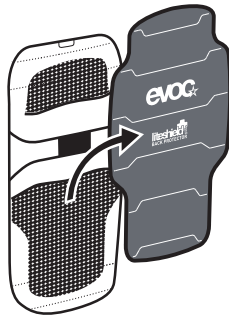

KONTROLL EFTER VARJE FALL ELLER SAMMANSTÖTNING

Kontrollera efter varje fall eller sammanstötning att ryggsäcken och ryggskyddet fungerar. Var särskilt noga med mekaniska skador på ryggskyddet, banden, sömmarna och spännena. Använd inte ryggsäcken mer och kontakta genast **EVOC Sports GmbH**, om du är tveksam. Det går att byta ryggskyddet hos EVOC Sports GmbH efter ett fall.

Kontakt: service@evocsports.com
www.evocsports.com/de/service/garantie

SKÖTSEL OCH FÖRVARING

- Rengör ryggsäcken för hand i sötvatten i maximalt 30 °C.
- För ryggskyddet gäller samma skötselanvisningar som för ryggskyddet.
- Använd bara snälla rengöringsmedel (neutral tvål).
- Låt ryggsäcken torka i luften.
- Använd varken maskinell torkning eller värmekällor.
- Tänk på att garantin upphör att gälla efter en enda maskintvätt.
- Förvara den torkade ryggsäcken på en sval, torr och mörk plats.
- Utsätt aldrig ryggsäcken för UV-strålning eller fukt på förvaringsplatsen.
- Håll ryggsäcken borta från frätande eller aggressiva medel.
- Förvara inte ryggskyddet vikt och/eller under belastning.

AVFALLSHANTERING

Ryggsäcken innehåller inga farliga ämnen. Den består av olika plastlaminat som inte kan separeras. Avfallshandla ryggsäcken enligt de lokala bestämmelserna.

ANVISNINGAR OM LIVSLÄNGDIRESERVDLAR

Felaktig skötsel, felaktig användning och miljöpåverkan har en negativ inverkan på slitaget och därmed livslängden. Kontinuerligt UV-ljus, extrema temperaturer och kemisk kontamination har en särskilt negativ påverkan. Det kan leda till försämrad materialkvalitet samt funktionsstörningar på knäppena och kardborrbanden. Köp en ny ryggsäck 5 år efter köpdatumet för att säkerställa en konstant funktionsförmåga. På baksidan av ryggsäcken hittar du tillverkningsdatumet på ryggskyddet.

Spännen och andra detaljer finns hos våra återförsäljare i ditt lan

<https://www.evocsports.com/de/shopsuche/distributoren>

ANSVAR

EVOC Sports GmbH ansvarar inte för saksador, personskador eller dödsfall som har förorsakats av felaktig användning, reparationer gjorda av obehörig personal eller användning av reservdelar som inte är original. **EVOC Sports GmbH** är inte ansvarig för direkta, indirekta eller slumpmässiga följder eller andra typer av skador som har uppstått under användningen av produkterna eller som resultat av användningen.

MÄRKNING

Tillverkare TRAIL PRO

EVOC SPORTS GMBH
Tegernseer Landstrasse 37A
81543 Munich
Tyskland

Tillverkare av Liteshield Plus ryggskydd-

SAS-TEC GmbH
Volmarstraße 5
71706 Markgröningen
Tyskland

Ackrediterat provningsorgan

TÜV Süd
Ridlerstraße 65
80339 München
Tyskland
Ackrediterat provningsorgan: 0123
Testprogram: PPP 63046C:2014



Materialen i och skyddsfunktionen hos TRAIL PRO har provats och certifierats enligt förordningen EU 2016/425 för personlig skyddsutrustning, kategori 2.

Konformitetsförsäkran för nedladdning: www.evocsports.com.

RESULTAT FRÅN STÖTDÄMPNINGEN

Mätresultaten från stötdämpningsprovet i genomsnitt för de fyra olika konditioneringarna inklusive indelningen enligt nivå 1 och 2.

Nivå 1:

Inget enskilt värde överstiger 24 kN och genomsnittet ligger under 18 kN

Nivå 2:

Inget enskilt värde överstiger 12 kN och genomsnittet ligger under 9 kN.

STÖTDÄMPNING				
RYGG	T+	T-	OMGIVNING	FUKT
NIVA 1				
NIVA 2	X	X	X	X

KONSTRUKTION|BESTÅNDSDELAR

- 1 | Ryggsäckens volym
- 2 | Bäsrsystem + ryggdelt
- 3 | Axelband
- 4 | Bröstband, ställbart i höjddel
- 5 | Spänne på bröstband
- 6 | Flexibelt höftband
- 7 | Spänne till höftband
- 8 | Höftband, ställbart
- 9 | Liteshield Plus ryggskydd (invändigt)

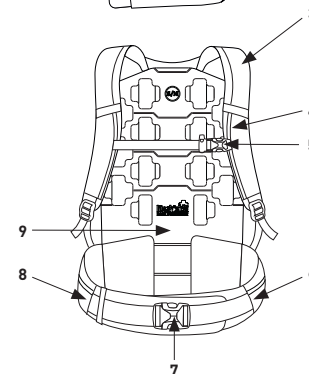
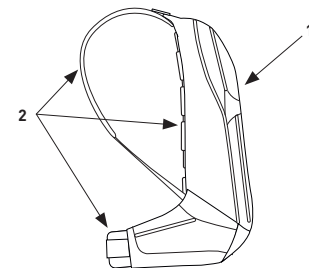

KORREKT FASTSÄTTNING | ANPASSNING AV RYGGSÄCKEN

Ryggskyddet ger skydd enligt standarden SS-EN 1621-2:2014 för de områden som den täcker. Det här skyddet garanteras endast när ryggsäcken från EVOC med integrerat ryggskydd sitter i den optimala och avsedda positionen.

Sätt på ryggsäcken med löst sittande axel-, bröst- och höftband. Placera det i höjdlid ställbara och flexibla höftbandet hårt åtdraget på höftbenen och stäng kardborrbandet. Ställ in höjden enligt bild 2. Stäng nu spännet på höftbandet och dra åt höftbandet ordentligt.

1

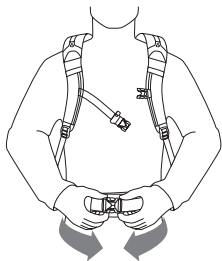

Dra sedan åt axelbanden. Se till att du drar åt ryggsäcken bara så hårt, att den vadderade ryggdelen ligger an mitt på ryggen både vertikalt och horisontellt. Höftbandet får då inte röra sig uppåt på höften.

2

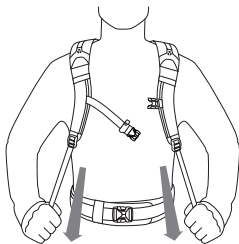

Anpassa det i höjdlid ställbara bröstbandet, så att det sitter ovanför bröstet. Stäng spännet på bröstbandet och dra åt det så hårt, att ryggsäcken ligger an så tätt och kompakt som möjligt mot ryggen. Se till att spännena på banden är stängda och att banden är hårt åtdragna för att undvika att fastna någonstans!

3

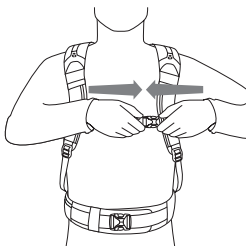

MÄRKNING

Ryggsäcken från EVOC med integrerat ryggskydd har utvecklats extra för väg- och mountainbike-cykling samt för snowboard- och skidåkning.



Ryggsäcken från EVOC med integrerat ryggskydd är framtagen för ett temperaturområde på -20 °C till +40 °C och den är koncepterad enligt SS-EN 1621-2:2014 som ett heltäckande ryggskydd.

VAL AV RÄTT STORLEK

Ryggsäcken från EVOC med integrerat ryggskydd måste storleksmässigt väljas utifrån överkroppens längd för att kunna uppfylla sin skyddsfunktion. Följ storlekstabellen. Uppgiften om kroppslängd fungerar enbart som en extra referens.

**S/M**

Torso length
Överkroppslängd
41 cm - 48 cm

Body Size
Kroppslängd
155 cm - 180 cm

EVOC storleksmärkning**L/XL**

Torso length
Överkroppslängd
48 cm - 53 cm

Body Size
Kroppslängd
180 cm - 200 cm

EVOC storleksmärkning

EVOC Sports GmbH utesluter all typ av ansvar för eventuella skador som uppstår eller har uppstått på grund av att en ryggsäck med fel storlek har använts.

FÖRKLARING AV BILDTECKEN OCH SYMBOLER

Bild 1

Mått på skyddszone och dess position i förhållande till hela produktens täckningsområde.

- 1 | Ryggsäck
- 2 | Ryggskydd
- 3 | Minimiskyddszone



Bild 2

Minimimått på skyddszone

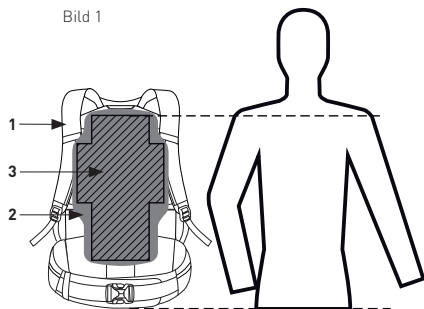

Tabella 1

Mått på minimiskyddszone för ryggskydd

Maße in Bild 2			
A	B	C	D
72%	29%	44%	29%
ANMERKUNG: Alle Maße beziehen sich auf den Taille Schulter Abstand (100%) des größten Anwenders			

FÖRKLARING AV BILDTECKEN OCH SYMBOLER

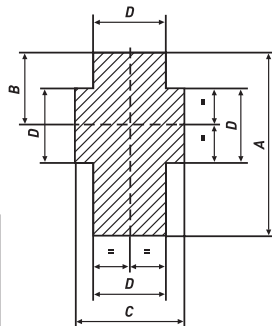
- 1 | Överkroppens längd, storleksområde för val av passande ryggskydd (avståndet mellan midjan och axeln)
- 2 | Kategori och typ av ryggskydd: Hela ryggområdet
- 3 | Stötprovet i låg temperatur (-20 °C) godkändes.
- 4 | Stötprovet i hög temperatur (+40 °C) godkändes.
- 5 | Prestandanivån för stötdämpningen uppfylldes.
- 6 | Namn på provprogrammet
- 7 | Namn på förordningen

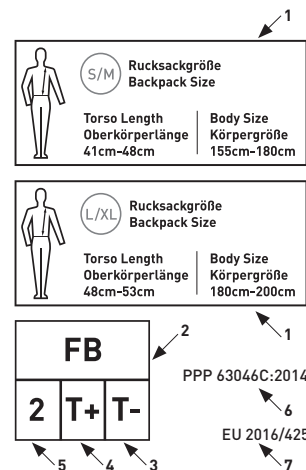

- 8 | Personlig skyddsutrustning för skidåkning, snowboard-åkning och mountainbike-cykling. Gäller inte för motorcykelförare (ISO 7000-2618).
- 9 | Produktionsnummer (PO#) och produktionsdato []
- 10 | Tillverkningsland

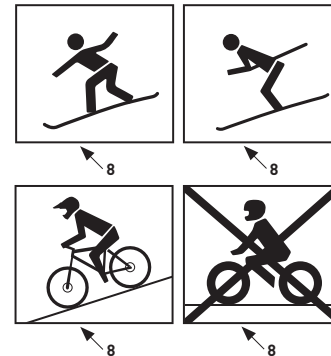



Les bruksanvisningen nøye før bruk, og oppbevar den så lenge du bruker utstyret!

BRUKSFORMÅL / OMRÅDE

EVOC-ryggsekk med integrert ryggplate er utelukkende utviklet for bruk av syklistere, mountainbikere, snowboardere og slalåmkjørere.

Sykling, mountainbiking, slalåm og snowboarding samt utfør i fjellterreng er idrettsgrener som er forbundet med risiko. EVOC-ryggsekk med integrert ryggplate senker faren for alvorlige personskader i tilfelle fall og sammenstøt når man utøver disse idrettsgrenene.

EVOC-ryggsekk med integrert ryggplate er konstruert for en temperatur fra -20 °C til +40 °C.

SIKKERHETSMERKNADER



BRUKSBEGRENSNINGER

EVOC-ryggsekk med integrert ryggplate er utelukkende utviklet og sertifiserer for idrettsgrenene som er nevnt under avsnittet «bruksformål/-område». Dette gjelder ikke arrangementer og konkurranser innen ekstremutøvere av disse idrettsgrenene. Denne ryggsekken er ikke egnet for andre idrettsgrener enn dem som er nevnt, og særlig ikke for motorsport eller på motoriserte kjøretøy som motorsykler, snøscootere, ATV-er eller lignende.

Det er ikke mulig å garantere beskyttelse mot alle personskader. Dette omfatter vridninger, strekk- eller kompresjonsskader og kompresjonsbrudd i ryggspylen.

VIKTIGE INSTRUKSJONER

EVOC-ryggsekk med integrert ryggplate er kun i stand til å minske eventuelle alvorlige personskader dersom den blir tatt på og brukt på riktig måte. Følg derfor avsnittet „Stille inn ryggsekken riktig“.

Det er ikke lov å utføre endringer på ryggsekken eller ryggplaten, ettersom dette kan gå utover beskyttelseeffekten.

Egenskapene til overflatematerialet sikrer at ryggplaten er fleksibel. Likevel bør du ikke brette enkeltpunkter av platen.

- Påse at ryggsekken ikke sitter for høyt eller lavt på ryggen. Stram skulderbeltene, brystbeltet og hoftebeltet godt.
- Før hver bruk må du kontrollere at alle belter, spenner og klikkfester er ordentlig låst.

- Vær klar over at det å ta med seg spisse og/eller skarpe gjenstander, f.eks. kniv, skruterækker, stegjern, verktøy, flasker og andre harde gjenstander, kan gå utover beskyttelsesfunksjonen.
- Ikke frakt glassflasker, eksplosjonsfarlige gjenstander som gasspatroner, trykkbeholder og lignende eller lett antennelige og etsende væsker i ryggsekken.
- Forsikre deg om at alle gjenstander som kan skade ryggplaten, ikke ligger løst i ryggsekken. Beskytt spisse og/eller skarpe deler godt (verktøyveske, beskyttelsespose for stegjern, etui for kniver osv.) og pakk dem slik at de peker vekk fra kroppen.
- Ta av deg ryggsekken når du bruker skiheiser og lignende utstyr, og pass på slik at du ikke blir sittende fast når du forlater heisen.
- Vær forsiktig når du har snowboard, ski og/eller utstyr som truger og snowblades fastspent på ryggsekken. Ryggsekken blir da mye mer uhandterlig og får økt tyngdepunkt, noe som kan øke faren for at du hekter deg fast eller mister balansen.
- Vær klar over at en ryggsekk som er lastet for tungt, kan virke negativt inn på evnen til å utføre idrettsgrenen.

UTFØR ALLTID KONTROLL FØR BRUK

Før bruk må du alltid kontrollere at ryggsekken og ryggplaten fungerer som de skal. Gå fram på følgende måte.

- Kontroller ryggplaten for mekaniske skader.
- Kontroller hvordan ryggsekken er pakket. Plasser tunge gjenstander nederst og nærmest mulig kroppens tyngdepunkt. Pakk inn spisse eller skarpe gjenstander, og plasser dem slik at de peker vekk fra kroppen.
- Test om innholdet er sikret tilstrekkelig og ikke flytter på seg.
- Forsikre deg om at ryggsekken er lukket med alle klikkfester og glidelåser, og at disse også fungerer som de skal.
- Kontroller at alle hovedsømmene er i perfekt stand.
- Kontroller nøye at punktene der skulder- og hoftebeltene er sydd fast, er strekkfaste.
- Kontroller alle beltene for sprekker og andre strukturelle skader.
- Kontroller om ryggplaten sitter riktig i ryggsekken. Da skal EVOC-logoen og størrelsesspesifikasjonen på ryggplaten peke innover i ryggsekken.

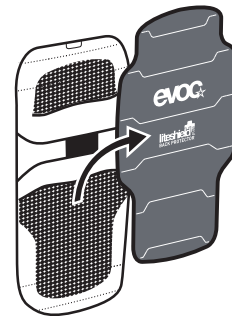

UTFØR ALLTID KONTROLL ETTER FALL OG STØT

Etter fall og støt må du alltid kontrollere at ryggsekken og ryggplaten fungerer som de skal. Vær særlig oppmerksom på mekaniske skader på ryggplaten, beltene, sømmene og klikkfestene. Unngå å bruke ryggsekken hvis du er i tvil, og ta umiddelbart kontakt med **EVOC Sports GmbH**. **EVOC Sports GmbH** kan erstatte ryggplaten etter fall.

Kontakt: service@evocsports.com
www.evocsports.com/de/service/garantie

VEDLIKEHOLD OG OPPBEVARING

- Rengjør ryggsekken for hånd med ferskvann med en temperatur på maks. 30 °C.
- Vedlikeholdsinstruksjonene som gjelder for ryggsekken, gjelder også for ryggplaten.
- Bruk kun mildt rengjøringsmiddel (nøytral såpe).
- La ryggsekken lufttørke.
- Ikke bruk maskinell tørking eller varmekilde
- Vær klar over at maskinvask gjør at garantien opphører.
- Lagre den tørre ryggsekken på et kjølig, tørt og mørkt sted.
- Oppbevar aldri ryggsekken på et sted den kan utsettes for UV-stråling eller fuktighet.
- Unngå at ryggsekken kommer i kontakt med etsende eller aggressive midler.
- Ikke oppbevar ryggplaten bøyd og/eller under belastning.

AVFALLSHÅNDTERING

Ryggsekken inneholder ingen farlige eller skadelige stoffer. Den består av ulike plastkompositter som imidlertid ikke kan tas fra hverandre. Kast ryggsekken i henhold til lokale bestemmelser.

MERKNADER OM LEVETID I RESERVEDELER

Feilaktig vedlikehold, feil bruk eller miljøpåvirkning virker inn på slitasjen og dermed på levetiden. Varig påvirkning fra UV-stråling, ekstreme temperaturer eller kjemisk kontaminering har en spesielt negativ effekt. Dette kan føre til begrenset materialkvalitet og funksjonsfeil for klikkfestene og borrelåsene. Skift ut ryggsekken 5 år etter innkjøpsdato for å garantere at funksjonsevnen holder seg konstant. Du finner produksjonsdatoen for ryggplaten på baksiden av denne.

Klikkfester og andre enkeltdeleer er tilgjengelige fra de enkelte salgspartnerne våre i ditt land på forespørsel.

<https://www.evocsports.com/de/shopsuche/distributoren>

ANSVAR

EVOC Sports GmbH tar ikke ansvar for materielle skader, personskader eller dødsfall som skyldes feilaktig bruk, reparasjoner utført av uautorisert personale eller bruk av uoriginale reservedeler. **EVOC Sports GmbH** er ikke ansvarlig for direkte, indirekte eller tilfældige følger eller alle andre typer skader som har oppstått under bruk av produktene deres, eller som resulterer av slik bruk.

MERKING

Produsent TRAIL PRO
 EVOC SPORTS GMBH
 Tegernseer Landstrasse 37A
 81543 Munich
 Tyskland

Produsent Liteshield Plus ryggplate
 SAS-TEC GmbH
 Volmarstraße 5
 71706 Markgröningen
 Tyskland

Testprogram
 TÜV Süd
 Ridlerstraße 65
 80339 München
 Germany
 Notified Body: 0123
 Test Programm: PPP 63046C:2014

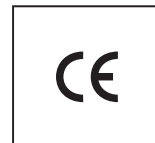

Materialene og beskyttelsesfunksjonen til TRAIL PRO er kontrollert og sertifisert iht. EU-forordning 2016/425 om personlig verneutstyr (PVU), kategori 2. Samsvarserklæring kan lastes ned fra: www.evocsports.com.

FALLDEMPINGSRESULTATER

Gjennomsnittlige måleresultater fra falldempingskontroll med fire ulike testkriterier inkl. inndeling i nivå 1 og nivå 2.

Nivå 1:
Ingen enkeltverdi er over 24 kN eller i gjennomsnitt under 18 kN.

Nivå 2:
Ingen enkeltverdi er over 12 kN eller i gjennomsnitt under 9 kN.

FALLDEMPING				
RYGG	T+	T-	OMGIVELSER	FUKTIGHET
NIVÅ 1				
NIVÅ 2	X	X	X	X

OPPBYGGING | ENKELTDELER

- 1 | Ryggsekkvolum
- 2 | Bæresystem + ryggdel
- 3 | Skulderbelte beltestropp
- 4 | Høydejusterbart brystbelte
- 5 | Brystbelte klikkfeste
- 6 | Fleksibelt hoftebelte
- 7 | Hoftebelte klikkfeste
- 8 | Hoftebelte beltestropp – justerbar
- 9 | Liteshield Plus-ryggplate (innvendig)

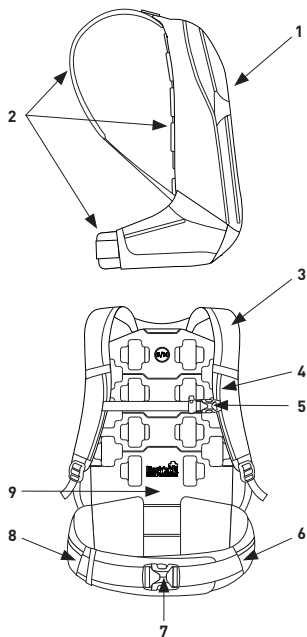

STILLE INN RYGGSEKKEN RIKTIG

Ryggplaten beskytter kun områdene den dekker til, i henhold til standarden EN 1621-2:2014. Denne beskyttelsen er kun garantert når EVOC-ryggsekken med integrert ryggplate er i optimal og planlagt posisjon.

Ta på deg ryggsekken med skulder-, bryst- og hoftebeltenes løse. Sett det høydejusterbare og fleksible hoftebeltet tett mot hoftebeinet, og lukk borrelåsen. Følg figur 2 for å stille inn høyden. Lukk deretter klikkfestet til hoftebeltet, og stram hoftebeltet slik at det sitter godt.

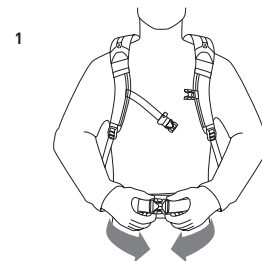

Deretter strammer du skuldebeltene, pass på at du kan stramme ryggsekken såpass mye at den polstrede ryggdelen ligger vertikalt og horisontalt midt på ryggen. Hoftebeltet skal ikke skli opp fra hoftene.

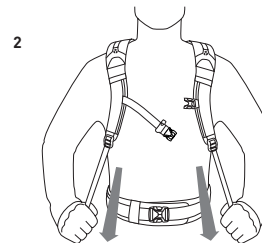

Tilpass det høydejusterbare brystbeltet slik at det ligger overfor brystet. Lukk klikkfestet til brystbeltet, og stram det såpass mye at ryggsekken ligger så tett og kompakt som mulig mot ryggen. Påse at beltene er lukket med spenner og klikkfester og ligger stramt for å unngå at du hekter deg fast!

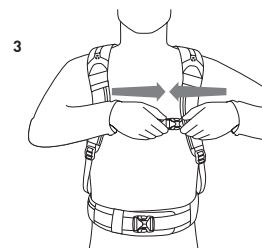

MERKING

EVOC-ryggsekk med integrert ryggplate er utelukkende utviklet for bruk av syklister, mountainbikere, snowboardere og slalåmkjørere.

EVOC-ryggsekk med integrert ryggplate er konstruert for en temperatur fra -20 °C til +40 ° og utarbeidet som Full Back-ryggplate iht. EN 1621-2:2014.



VELGE RIKTIG STØRRELSE

Velg EVOC-ryggsekk med integrert ryggplate med størrelse som passer lengden på overkroppen, slik at den kan oppfylle beskyttelsesfunksjonen. Følg størrelsestabellen. Spesifikasjonene om kroppstørrelse er kun veiledende.

**S/M**

Torso length
Lengde overkropp
41 cm - 48 cm

Body Size
Kroppstørrelse
155 cm - 180 cm

EVOC størrelsesmerking

**L/XL**

Torso length
Lengde overkropp
48 cm - 53 cm

Body Size
Kroppstørrelse
180 cm - 200 cm

EVOC størrelsesmerking



EVOC Sports GmbH tar ikke ansvar for eventuelle skader som skyldes som følge av bruk av ryggsekk med feil valgt størrelse.

FORKLARING AV TEGN OG SYMBOLER

Figur 1

Beskyttelsessonens mål og plassering i forhold til hele produktets dekningsområde.

- 1 | Ryggsekk
- 2 | Ryggplate
- 3 | Minste beskyttelsesone

Figur 1

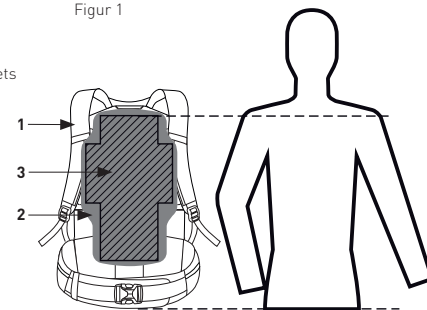

Figur 2

Beskyttelsessonens minstemål

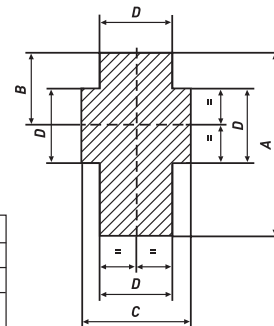

Tabell 1

Mål for minste beskyttelsesone for ryggplater

Maße in Bild 2			
A	B	C	D
72%	29%	44%	29%

ANMERKUNG: Alle Maße beziehen sich auf den
Taille Schulter Abstand (100%) des größten Anwenders

FORKLARING AV TEGN OG SYMBOLER

- 1 | Lengde overkropp, størrelsesområde for valg av passende beskyttelse (avstand fra liv til skulder)
- 2 | Kategori og type beskyttelse: Totalt ryggområde
- 3 | Kollisjonskontroll ved lav temperatur (-20 °C) er bestått
- 4 | Kollisjonskontroll ved høy temperatur (+40 °C) er bestått
- 5 | Ytelseskrav for kollisjonskontroll er oppfylt
- 6 | Henvisning til kontrollprogram
- 7 | Henvisning til forordning

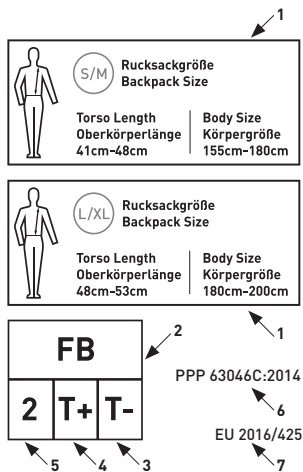

- 8 | PVU – personlig verneutstyr for slalåm, snowboard, mountainbike. Motorsyklister er utelukket. [ISO 7000-2618]
- 9 | Produktionsnummer [PO#] og produksjonsdato [MM]
- 10 | Produzentland

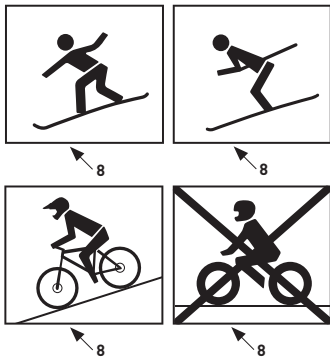

Перед использованием внимательно прочтите руководство по эксплуатации и сохраняйте его в течение всей эксплуатации!

НАЗНАЧЕНИЕ | ОБЛАСТЬ ПРИМЕНЕНИЯ

Рюкзак EVOC со встроенным протектором для спины разработан исключительно для использования при езде на велосипедах, горных велосипедах, а также катании на сноубордах и горных лыжах.

Езда на велосипедах, горных велосипедах, катание на лыжах и сноубордах, а также спуски по горным склонам — виды спорта, сопряженные с риском. Рюкзак EVOC со встроенным протектором для спины уменьшает вероятность тяжелых травм в случае падений при занятиях этими видами спорта.

Рюкзак EVOC со встроенным протектором для спины предназначен для использования при температуре от -20 °C до +40 °C.

УКАЗАНИЯ ПО ТЕХНИКЕ БЕЗОПАСНОСТИ



ОГРАНИЧЕНИЯ ИСПОЛЬЗОВАНИЯ/ИСКЛЮЧЕНИЕ

Рюкзак EVOC со встроенным протектором для спины разработан и сертифицирован исключительно для при занятиях видами спорта, указанными в разделе «Назначение/область применения». Исключениями из этого положения являются мероприятия и события в экстремальных подвидах этих видов спорта. Этот рюкзак не подходит для других видов спорта, отличных от указанных, в частности, для использования в мотоспорте или на моторизованных видах транспорта, таких как мотоциклы, снегоходы, квадроциклы и т. п.

Гарантировать защиту от всех травм невозможно. Сюда относятся вывихи, растяжения или сдавления, а также переломы позвоночника.

ВАЖНЫЕ УКАЗАНИЯ

Рюкзак EVOC со встроенным протектором для спины может только уменьшить возможные тяжелые травмы от удара, если он надет правильно. Для этого ознакомьтесь с пунктом «Правильная посадка/подгонка рюкзака».

Запрещается вносить какие-либо изменения в рюкзак, включая протектор для спины, чтобы не ухудшить его защитные характеристики.

Гибкость протектора обеспечивается за счет свойств материала, однако не следует точно сгибать его.

- Следите за тем, чтобы рюкзак не находился на спине слишком высоко или слишком низко. Крепко затяните плечевые, нагрудные и набедренные ремни.
- Перед каждым использованием проверяйте, крепко ли затянуты и застегнуты все ремни, пряжки и застежки фастекс.

- Обратите внимание, что при ношении в рюкзаке острых предметов, например, ножей, отверток, стальных кошек, инструмента, бутылок и прочих твердых предметов, защитная функция может быть нарушена.
- Не провозите в рюкзаке стеклянные бутылки и взрывоопасные предметы, такие как гильзы с газом, баллоны под давлением и т. п., а также легко воспламеняемые и едкие жидкости.
- Убедитесь, что все предметы, которые могут повредить протектор, перевозятся в рюкзаке в упакованном виде. Надлежащим образом закройте острые части (сумка для инструментов, защитный чехол, чехол для ножа и т. п.) и расположите их в направлении от тела.
- При использовании подъемников и подобных подъемных устройств снимите рюкзак со спины, а также следите за тем, чтобы во время входа и выхода с подъемника вы не повисли на рюкзаке.
- При использовании рюкзака с пристегнутым сноубордом, лыжами и/или вспомогательными подъемными устройствами, такими как снегоступы или укороченные лыжи, обратите внимание на значительно увеличенные габариты, а также сильно увеличенный центр тяжести, что может привести к опасности застревания или потере равновесия.
- Обратите внимание, что сильно нагруженный рюкзак может отрицательно повлиять на занятия спортом.

ПРОВЕРКИ ПЕРЕД КАЖДЫМ ИСПОЛЬЗОВАНИЕМ

Перед каждым использованием проверьте пригодность рюкзака и протектора к эксплуатации. Для этого действуйте следующим образом.

- Проверьте протектор на предмет механических повреждений.
- Проверьте упаковку вещей внутри рюкзака. Тяжелые вещи расположите в самом низу, по возможности близко к центру тяжести тела. Дополнительно упакуйте острые предметы и разместите их в направлении от тела.
- Проверьте, достаточно ли закреплено содержимое и не сможет ли оно вывалиться.
- Убедитесь, что рюкзак закрыт на все застежки фастекс и молнии и что они полностью исправны.
- Проверьте безупречность состояния всех швов.
- Проверьте каждую точку крепления плечевых и набедренных ремней на прочность при разрыве.
- Проверьте все ремни на предмет разрывов и других структурных повреждений.
- Проверьте правильность расположения протекторов рюкзаке. При этом логотип EVOC и указание размера на протекторе должны быть обращены к внутренней части рюкзака.

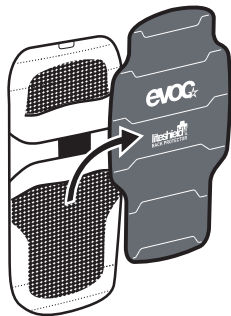

ПРОВЕРКИ ПОСЛЕ КАЖДОГО ПАДЕНИЯ ИЛИ УДАРА

После каждого падения или удара проверьте пригодность рюкзака и протектора к эксплуатации. В частности, обратите внимание на механические повреждения протектора, ремней, швов и застежек. В случае сомнений не используйте больше рюкзак и обратитесь в **EVOC Sports GmbH**. **EVOC Sports GmbH** может заменить протектор после падения.

Контактные данные: service@evocsports.com
www.evocsports.com/de/service/garantie

УХОД И ХРАНЕНИЕ

- Чистите рюкзак вручную с помощью пресной воды температурой не выше 30 °C.
- Для протектора действуют те же указания по уходу, что и для рюкзака.
- Используйте только мягкое моющее средство (нейтральное мыло).
- Дайте рюкзаку высохнуть на открытом воздухе.
- Не используйте машинную сушку или источники тепла.
- Обратите внимание, что претензии по гарантии теряют силу в случае машинной сушки.
- Храните сухой рюкзак в прохладном, сухом и темном месте.
- Не подвергайте рюкзак в месте хранения воздействию УФ-излучения или влажности.
- Храните рюкзак вдали от едких и агрессивных веществ.
- Protaktor nicht geknickt und/oder unter Last lagern.

УТИЛИЗАЦИЯ

Рюкзак не содержит опасных или вредных веществ. Он изготовлен из различных синтетических композитных материалов, которые, однако, нельзя разделить. Утилизируйте рюкзак в соответствии с местными нормативами.

УКАЗАНИЯ ПО СРОКУ СЛУЖБЫ | ЗАПАСНЫЕ ЧАСТИ

Неадекватный уход, неправильное использование или воздействие окружающей среды влияют на износ и срок службы. Особенно отрицательно воздействуют продолжительное УФ-излучение, экстремальные температуры или химическое загрязнение. Они могут привести к ухудшению качества материала, эксплуатационных характеристик застежек фастекс и липучек. Замените рюкзак через 5 лет эксплуатации с даты покупки для обеспечения стабильной эксплуатационной пригодности. Дату изготовления протектора см. на его обратной стороне.

Застежки фастекс и другие запасные части можно запросить у наших дистрибьюторов в вашей стране.

<https://www.evocsports.com/de/shopsuche/distributoren>

ОТВЕТСТВЕННОСТЬ

Компания **EVOC Sports GmbH** не несет ответственность за ущерб, травмы или смерть, вызванные ненадлежащим применением, ремонтом у неавторизованного персонала или применением неоригинальных запасных частей. Компания **EVOC Sports GmbH** не несет ответственность за прямые, косвенные или случайные последствия или все другие виды ущерба, которые возникли во время эксплуатации ее изделий или в результате их использования.

МАРКИРОВКА

Производитель TRAIL PRO
EVOC SPORTS GMBH
Tegernseer Landstrasse 37A
81543 München
Германия

Производитель Liteshield Plus Rückenprotector
SAS-TEC GmbH
Volmarstraße 5
71706 Markgröningen
Германия

Уполномоченный орган

TÜV Süd
Ridlerstraße 65
80339 München
Германия
Уполномоченный орган: 0123
Программа тестирования: PPP 63046C:2014



Материалы и защитная функция TRAIL PRO протестированы и сертифицированы согласно Директиве ЕС 2016/425 о средствах индивидуальной защиты (СИЗ), категория 2.

Декларация о соответствии для скачивания: www.evocsports.com.

РЕЗУЛЬТАТ СМЯГЧЕНИЯ УДАРА

Результаты измерений при проверке смягчения удара в среднем по четырем различным условиям, включая классификацию по уровням 1 и 2.

Уровень 1:
отсутствуют отдельные значения выше 24 кН,
в среднем не превышают 18 кН

Уровень 2:
отсутствуют отдельные значения выше 12 кН,
в среднем не превышают 9 кН

СМЯГЧЕНИЕ УДАРА				
СПИНА	T+	T-	ОКРУЖАЮЩАЯ СРЕДА	ВЛАЖНОСТЬ
Уровень 1				
Уровень 2	X	X	X	X

КОНСТРУКЦИЯ | СОСТАВНЫЕ ЧАСТИ

- 1 | Объем рюкзака
- 2 | Система подвески + спинка
- 3 | Лента плечевого ремня
- 4 | Регулируемый по высоте нагрудный ремень
- 5 | Застежка фастекс нагрудного ремня
- 6 | Гибкий набедренный ремень
- 7 | Застежка фастекс набедренного ремня
- 8 | Лента набедренного ремня, регулируемая
- 9 | Протектор Liteshield Plus (скрытый)

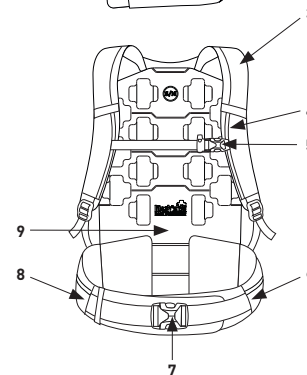
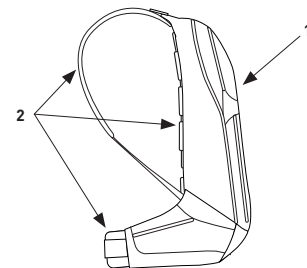

ПРАВИЛЬНАЯ ПОСАДКА | ПОДГОНКА РЮКЗАКА

Протектор для спины защищает только ту зону, которую закрывает, согласно стандарту EN 1621-2:2014. Эта защита гарантируется, только когда рюкзак EVOC со встроенным протектором для спины находится в оптимальном и предусмотренном положении.

Надевайте рюкзак при расстегнутых плечевых, нагрудных и набедренных ремнях. Разместите регулируемый по высоте гибкий набедренный ремень так, чтобы он плотно прилегал бедрам, и застегните липучку. Регулировку по высоте см. на рисунке 2. Застегните застежку фастекс набедренного ремня и затяните ремень.

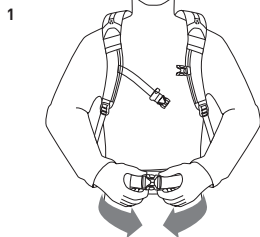

Затем подтяните плечевые ремни, старайтесь затягивать рюкзак так, чтобы мягкая часть спинки располагалась вертикально и горизонтально по центру спины. При этом набедренный ремень не должен задираться вверх по бедрам.

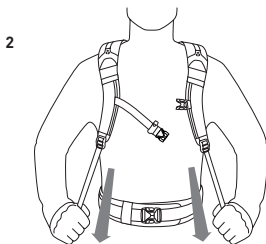

Отрегулируйте регулируемый по высоте нагрудный ремень так, чтобы он располагался поверх груди. Застегните застежку фастекс нагрудного ремня и затяните его, чтобы рюкзак прилегал к спине максимально плотно. Следите, чтобы замки и пряжки ремней были застегнуты, а ремни плотно прилегли, во избежание зацепления за что-либо!

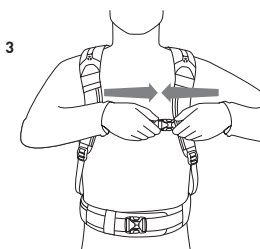

МАРКИРОВКА

Рюкзак EVOC со встроенным протектором для спины разработан исключительно для использования при езде на велосипедах, горных велосипедах, а также катании на сноубордах и горных лыжах.



Рюкзак EVOC со встроенным протектором для спины предназначен для использования при температуре от -20°C до $+40^{\circ}\text{C}$ и согласно EN 1621-2:2014 сконструирован как приспособление для защиты спины.

ВЫБОР ПРАВИЛЬНОГО РАЗМЕРА

Чтобы выполнять защитную функцию, необходимо выбирать рюкзак EVOC со встроенным протектором для спины в соответствии с длиной туловища. Следуйте таблице размеров. Рост указан в качестве дополнительной справки.

**S/M**

Torso length
Длина туловища
41 cm - 48 cm
Body Size
Рост
155 cm - 180 cm

Маркировка размера EVOC

**L/XL**

Torso length
Длина туловища
48 cm - 53 cm
Body Size
Рост
180 cm - 200 cm

Маркировка размера EVOC



Компания EVOC Sports GmbH не несет ответственность за возможный ущерб, который возникает или возник из-за использования рюкзака неправильно выбранного размера.

РАЗЪЯСНЕНИЕ ЗНАКОВ И СИМВОЛОВ

Рис.1

Размеры и положение защитной зоны по отношению к зоне покрытия всего изделия.

- 1 | Рюкзак
- 2 | Протектор для спины
- 3 | Минимальная зона защиты



Рис.1

Рис. 2

Минимальные размеры защитной зоны

Таблица 1

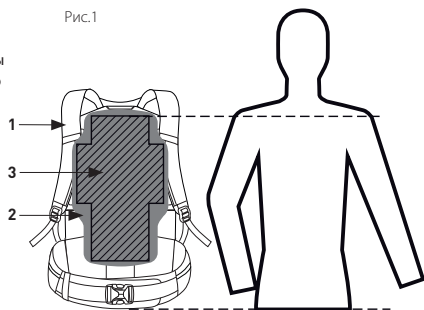
Размеры минимальной защитной зоны для протекторов для спины

Maße in Bild 2			
A	B	C	D
72%	29%	44%	29%
ANMERKUNG: Alle Maße beziehen sich auf den Taille-Schulter-Abstand (100%) des größten Anwenders			

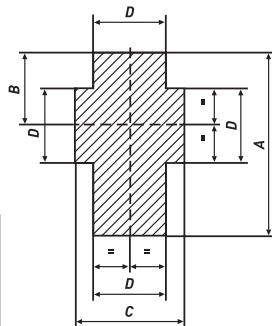

РАЗЪЯСНЕНИЕ ЗНАКОВ И СИМВОЛОВ

- 1 | Длина туловища, диапазон размеров для выбора подходящего протектора (расстояние от талии до плеч)
- 2 | Категория и тип протектора: вся область спины
- 3 | Испытание на прочность при ударе при низкой температуре (-20 °C) пройдено
- 4 | Испытание на прочность при ударе при высокой температуре (+40 °C) пройдено
- 5 | Поддерживаемый уровень смягчения удара
- 6 | Маркировка программы проверки
- 7 | Маркировка директивы

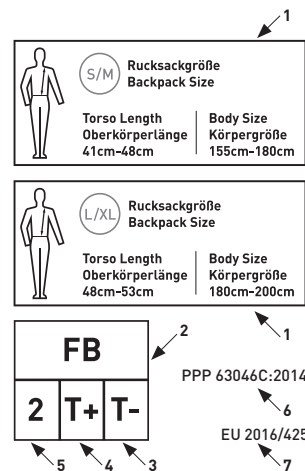

- 8 | СИЗ — средство индивидуальной защиты при катании на лыжах, сноубордах, горных велосипедах. За исключением мотоциклов. (ISO 7000-2618)
- 9 | Производственный номер [PO#] и дата изготовления (mm/yy)
- 10 | Страна изготовления

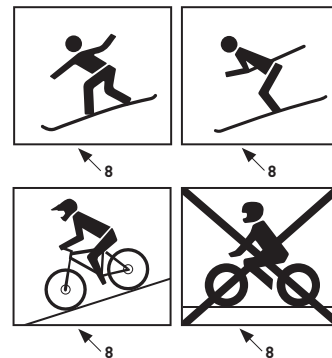

THE EVOC STORY

In the last 20 years we have travelled to more than 50 destinations in search of the best trails and the most stunning powder runs.

It was particularly hard to find backpacks and bags on the market that met our requirements in regards of functionality, protection and quality. So our solution was to make them ourselves. Since 2008 EVOC stands for evolution and the concept of high-quality, sports backpacks, bags and luggage - with a special focus on protection.



EVOC - PROTECTIVE SPORTS PACKS

All EVOC products are engineered in Germany to ensure the highest standards of performance, durability and quality.

WARRANTY INFORMATION

www.evocsports.com/service/warranty



LEARN MORE ABOUT THIS PRODUCT





PRINTED ON RECYCLED PAPER

